



РОССИЙСКАЯ ФЕДЕРАЦИЯ
РОСТОВСКАЯ ОБЛАСТЬ
АДМИНИСТРАЦИЯ ПЕСЧАНОКОПСКОГО РАЙОНА

ПОСТАНОВЛЕНИЕ

06.12.2021

№ 1042

с. Песчанокопское

Об установлении публичного сервитута в целях размещения наземных элементов объекта «Наружные сети газопроводов, в составе: Подземный газопровод среднего давления, протяженностью 1,575 км. Литер 1Л; Воздушный газопровод низкого давления, протяженностью 0,539 км. Литер 2Л, обвязка ГРПШ-10. Литер А. (начало объекта-Т-1 находящегося в 46м северо-западнее магазина по ул. Дружбы, 44; конец объекта-Т-3 находится в 43,5м северо-западнее пекарни по пер. Колхозный, 27, Т-8 находится в 14,5м северо-западнее жилого дома №19 по ул. Дружбы, Т-9 находится в 4,0м северо-западнее жилого дома №4 по ул. Дружбы)»

В соответствии со ст. 39.37 Земельного кодекса Российской Федерации, Федеральным законом от 25.10.2001 №137-ФЗ «О введении в действие Земельного кодекса Российской Федерации», и ходатайства Публичного акционерного общества «Газпром газораспределение Ростов-на-Дону» (344022, Ростовская область, г. Ростов-на-Дону, проспект Шолохова, 14, ИНН 6163000368, ОГРН 1026103159785),

Постановляю:

1. Установить публичный сервитут в целях размещения наземных элементов объекта «Наружные сети газопроводов, в составе: Подземный газопровод среднего давления, протяженностью 1,575 км. Литер 1Л; Воздушный газопровод низкого давления, протяженностью 0,539 км. Литер 2Л, обвязка ГРПШ-10. Литер А. (начало объекта-Т-1 находящегося в 46м северо-западнее магазина по ул. Дружбы, 44; конец объекта-Т-3 находится в 43,5м северо-западнее пекарни по пер. Колхозный, 27, Т-8 находится в 14,5м северо-западнее жилого дома №19 по ул. Дружбы, Т-9 находится в 4,0м северо-западнее жилого дома №4 по ул. Дружбы)».

- с кадастровым номером 61:30:0070101:1428, Россия, Ростовская обл., Песчанокопский район, с. Николаевка, ул. Дружбы, пер. Колхозный, сроком на 49 лет.

2. Сроки и график выполнения работ при осуществлении деятельности, для обеспечения которой устанавливается публичный сервитут: размещение наземных элементов объекта «Наружные сети газопроводов, в составе: Подземный газопровод среднего давления, протяженностью 1,575 км. Литер 1Л; Воздушный газопровод низкого давления, протяженностью 0,539 км. Литер 2Л, обвязка ГРПШ-10. Литер А. (начало объекта-Т-1 находящегося в 46м северо-западнее магазина по ул. Дружбы, 44; конец объекта-Т-3 находится в 43,5м северо-западнее пекарни по пер. Колхозный, 27, Т-8 находится в 14,5м северо-западнее жилого дома №19 по ул. Дружбы, Т-9 находится в 4,0м северо-западнее жилого дома №4 по ул. Дружбы)» с кадастровым номером 61:30:0070101:1428, осуществляется в течение всего срока действия публичного сервитута.

3. Срок, на который устанавливается публичный сервитут – 49 (сорок девять) лет.

4. Срок, в течение которого использование указанной в настоящем постановлении части земельного участка в соответствии с его разрешенным использованием будет невозможно или существенно затруднено, в связи с осуществлением сервитута – 49 (сорок девять) лет.

5. Обязать ПАО «Газпром газораспределение Ростов-на-Дону» привести части земельных участков в состояние, пригодное для их использования в соответствии с разрешенным использованием, в срок не позднее, чем три месяца после капитального или текущего ремонта, реконструкции, эксплуатации, консервации, сноса инженерного сооружения, для размещения которого был установлен публичный сервитут.

6. Публичный сервитут устанавливается на платной основе в соответствии с пунктами 2-5 статьи 39.46 Земельного кодекса Российской Федерации, исходя из среднего удельного показателя кадастровой стоимости земель населенных пунктов Муниципального образования «Песчанокопский район» - 73 руб. 84 коп. за 1 кв.м.

За весь срок действия публичного сервитута плата составляет – 2 879 руб. 76 коп.

7. Отделу имущественных и земельных отношений Администрации района (Попович С.И.):

7.1. В срок не более чем пять рабочих дней со дня принятия настоящего постановления направить в Управление Федеральной службы государственной регистрации, кадастра и картографии по Ростовской области настоящее постановление с приложением описания местоположения границ публичного сервитута.

8. Публичный сервитут считается установленным со дня внесения сведений о нем в Единый государственный реестр недвижимости.

9. Руководителю пресс-службы Администрации района (Сидоренко С.А.) опубликовать настоящее постановление в вестнике Администрации Песчанокопского района «Район официальный».

10. Постановление подлежит размещению на официальном сайте Администрации Песчанокопского района Ростовской области в сети «Интернет».

11. Контроль за исполнением постановления возложить на заместителя главы Администрации района по экономике и финансам Хомец М.О.

Глава Администрации
Песчанокопского района



И.И. Апольский

Постановление вносит:
отдел имущественных
и земельных отношений

Приложение
к постановлению Администрации
Песчанокопского района
от 06.12.2021 № 1042

Сведения о границах публичного сервитута объектов системы газоснабжения

Наименование объекта: Публичный сервитут «Наружные сети газопроводов, в составе: Подземный газопровод среднего давления, протяженностью 1,575 км. Литер 1Л; Воздушный газопровод низкого давления, протяженностью 0,539 км. Литер 2Л, обвязка ГРПШ-10. Литер А. (начало объекта-Т-1 находящегося в 46м северо-западнее магазина по ул. Дружбы, 44; конец объекта-Т-3 находится в 43,5м северо-западнее пекарни по пер. Колхозный, 27, Т-8 находится в 14,5м северо-западнее жилого дома №19 по ул. Дружбы, Т-9 находится в 4,0м северо-западнее жилого дома №4 по ул. Дружбы)»

Местоположение объекта: Ростовская область, Песчанокопский район,
с. Николаевка, ул. Дружбы, пер. Колхозный

дата: 06.09.2021

Исполнитель: Кадастровый инженер _____ Андрусенко Ю. И.

г. Ростов-на-Дону
2021 г.

ОПИСАНИЕ МЕСТОПОЛОЖЕНИЯ ГРАНИЦ**Публичный сервитут**

(наименование объекта, местоположение границ которого описано)

№ п/п	Содержание	Номера листов
1	2	3
1	Сведения об объекте	5
2	Сведения о местоположении границ объекта	6
3	Сведения о местоположении измененных (уточненных) границ объекта	36
4	План границ	37
5	Приложение	
	<i>Доверенность №08-20/351 от 03.08.2020</i>	—
	<i>Доверенность серия: 61АА №7399443 от 19.08.2020</i>	—
	<i>Договор №77/21 от 15.03.2021</i>	—
	<i>Выписка из Единого государственного реестра недвижимости об объекте недвижимости № 99/2021/380874453 от 14.03.2021</i>	—

ОПИСАНИЕ МЕСТОПОЛОЖЕНИЯ ГРАНИЦ**Публичный сервитут**

(наименование объекта, местоположение границ которого описано)

Сведения об объекте

№ п/п	Характеристики объекта	Описание характеристик
1	2	3
1	Местоположение объекта	Ростовская область, Песчанокопский район, с. Николаевка, ул. Дружбы, пер. Колхозный
2	Площадь объекта ± величина погрешности определения площади ($P \pm \Delta P$)	39±2 кв.м
3	Иные характеристики объекта	<p>Публичный сервитут. Устанавливается в соответствии с пунктом 1 статьи 39.37 Земельного кодекса Российской Федерации в целях размещения линейного объекта системы газоснабжения «Наружные сети газопроводов, в составе: Подземный газопровод среднего давления, протяженностью 1,575 км. Литер 1Л; Воздушный газопровод низкого давления, протяженностью 0,539 км. Литер 2Л, обвязка ГРПШ-10. Литер А. (начало объекта-Т-1 находящегося в 46м северо-западнее магазина по ул. Дружбы, 44; конец объекта-Т-3 находится в 43,5м северо-западнее пекарни по пер. Колхозный, 27, Т-8 находится в 14,5м северо-западнее жилого дома №19 по ул. Дружбы, Т-9 находится в 4,0м северо-западнее жилого дома №4 по ул. Дружбы)». Срок публичного сервитута – 49 лет. Обладателем публичного сервитута является Публичное акционерное общество «Газпром газораспределение Ростов-на-Дону», ИНН: 6163000368, ОГРН: 1026103159785. Почтовый адрес: 344022, Ростовская область, г. Ростов-на-Дону, пр. Кировский, 40А. Адрес электронной почты: rostovoblgaz@rostovoblgaz.ru</p>

ОПИСАНИЕ МЕСТОПОЛОЖЕНИЯ ГРАНИЦ**Публичный сервитут**

(наименование объекта, местоположение границ которого описано)

Сведения о местоположении границ объекта**1. Система координат МСК-61, зона-2****2. Сведения о характерных точках границ объекта**

Обозначение характерных точек границ	Координаты, м		Метод определения координат характерной точки	Средняя квадрати ческая погрешно сть положени я характер ной точки (M _t), м	Описание обозначения точки на местности (при наличии)
	X	Y			
1	2	3	4	5	6
1	316921,37	2337816,73	Картометрический метод	0,10	—
2	316921,37	2337817,73	Картометрический метод	0,10	—
3	316920,37	2337817,73	Картометрический метод	0,10	—
4	316920,37	2337816,73	Картометрический метод	0,10	—
1	316921,37	2337816,73	Картометрический метод	0,10	—
5	316933,77	2337991,45	Картометрический метод	0,10	—
6	316933,83	2337994,30	Картометрический метод	0,10	—
7	316930,64	2337994,37	Картометрический метод	0,10	—
8	316930,58	2337991,52	Картометрический метод	0,10	—
5	316933,77	2337991,45	Картометрический метод	0,10	—
9	316912,03	2338354,01	Картометрический метод	0,10	—
10	316913,00	2338357,85	Картометрический метод	0,10	—
11	316910,23	2338358,55	Картометрический метод	0,10	—
12	316909,26	2338354,71	Картометрический метод	0,10	—
9	316912,03	2338354,01	Картометрический метод	0,10	—
13	316713,98	2338921,93	Картометрический метод	0,10	—
14	316716,34	2338922,62	Картометрический метод	0,10	—
15	316714,67	2338928,33	Картометрический метод	0,10	—
16	316712,31	2338927,64	Картометрический метод	0,10	—
13	316713,98	2338921,93	Картометрический метод	0,10	—
17	316711,74	2338926,37	Картометрический метод	0,10	—
18	316711,79	2338926,38	Картометрический метод	0,10	—
19	316711,83	2338926,42	Картометрический метод	0,10	—
20	316711,84	2338926,47	Картометрический метод	0,10	—
21	316711,83	2338926,52	Картометрический метод	0,10	—
22	316711,79	2338926,56	Картометрический метод	0,10	—
23	316711,74	2338926,57	Картометрический метод	0,10	—
24	316711,69	2338926,56	Картометрический метод	0,10	—
25	316711,65	2338926,52	Картометрический метод	0,10	—

ОПИСАНИЕ МЕСТОПОЛОЖЕНИЯ ГРАНИЦ**Публичный сервитут**

(наименование объекта, местоположение границ которого описано)

Сведения о местоположении границ объекта

1	2	3	4	5	6
26	316711,64	2338926,47	Картометрический метод	0,10	—
27	316711,65	2338926,42	Картометрический метод	0,10	—
28	316711,69	2338926,38	Картометрический метод	0,10	—
17	316711,74	2338926,37	Картометрический метод	0,10	—
29	316707,04	2338925,14	Картометрический метод	0,10	—
30	316707,03	2338925,19	Картометрический метод	0,10	—
31	316706,99	2338925,23	Картометрический метод	0,10	—
32	316706,94	2338925,24	Картометрический метод	0,10	—
33	316706,89	2338925,23	Картометрический метод	0,10	—
34	316706,85	2338925,19	Картометрический метод	0,10	—
35	316706,84	2338925,14	Картометрический метод	0,10	—
36	316706,85	2338925,09	Картометрический метод	0,10	—
37	316706,89	2338925,05	Картометрический метод	0,10	—
38	316706,94	2338925,04	Картометрический метод	0,10	—
39	316706,99	2338925,05	Картометрический метод	0,10	—
40	316707,03	2338925,09	Картометрический метод	0,10	—
29	316707,04	2338925,14	Картометрический метод	0,10	—
41	316696,75	2338922,29	Картометрический метод	0,10	—
42	316696,74	2338922,34	Картометрический метод	0,10	—
43	316696,70	2338922,38	Картометрический метод	0,10	—
44	316696,65	2338922,39	Картометрический метод	0,10	—
45	316696,60	2338922,38	Картометрический метод	0,10	—
46	316696,57	2338922,34	Картометрический метод	0,10	—
47	316696,55	2338922,29	Картометрический метод	0,10	—
48	316696,57	2338922,24	Картометрический метод	0,10	—
49	316696,60	2338922,20	Картометрический метод	0,10	—
50	316696,65	2338922,19	Картометрический метод	0,10	—
51	316696,70	2338922,20	Картометрический метод	0,10	—
52	316696,74	2338922,24	Картометрический метод	0,10	—
41	316696,75	2338922,29	Картометрический метод	0,10	—
53	316692,24	2338920,70	Картометрический метод	0,10	—
54	316692,23	2338920,75	Картометрический метод	0,10	—
55	316692,19	2338920,79	Картометрический метод	0,10	—
56	316692,14	2338920,80	Картометрический метод	0,10	—
57	316692,09	2338920,79	Картометрический метод	0,10	—
58	316692,05	2338920,75	Картометрический метод	0,10	—
59	316692,04	2338920,70	Картометрический метод	0,10	—
60	316692,05	2338920,65	Картометрический метод	0,10	—
61	316692,09	2338920,61	Картометрический метод	0,10	—
62	316692,14	2338920,60	Картометрический метод	0,10	—
63	316692,19	2338920,61	Картометрический метод	0,10	—
64	316692,23	2338920,65	Картометрический метод	0,10	—
53	316692,24	2338920,70	Картометрический метод	0,10	—
65	316687,14	2338919,29	Картометрический метод	0,10	—
66	316687,13	2338919,34	Картометрический метод	0,10	—

ОПИСАНИЕ МЕСТОПОЛОЖЕНИЯ ГРАНИЦ

Публичный сервитут

(наименование объекта, местоположение границ которого описано)

Сведения о местоположении границ объекта

1	2	3	4	5	6
67	316687,09	2338919,38	Картометрический метод	0,10	—
68	316687,04	2338919,39	Картометрический метод	0,10	—
69	316686,99	2338919,38	Картометрический метод	0,10	—
70	316686,95	2338919,34	Картометрический метод	0,10	—
71	316686,94	2338919,29	Картометрический метод	0,10	—
72	316686,95	2338919,24	Картометрический метод	0,10	—
73	316686,99	2338919,20	Картометрический метод	0,10	—
74	316687,04	2338919,19	Картометрический метод	0,10	—
75	316687,09	2338919,20	Картометрический метод	0,10	—
76	316687,13	2338919,24	Картометрический метод	0,10	—
65	316687,14	2338919,29	Картометрический метод	0,10	—
77	316681,21	2338917,54	Картометрический метод	0,10	—
78	316681,20	2338917,59	Картометрический метод	0,10	—
79	316681,16	2338917,63	Картометрический метод	0,10	—
80	316681,11	2338917,64	Картометрический метод	0,10	—
81	316681,06	2338917,63	Картометрический метод	0,10	—
82	316681,02	2338917,59	Картометрический метод	0,10	—
83	316681,01	2338917,54	Картометрический метод	0,10	—
84	316681,02	2338917,49	Картометрический метод	0,10	—
85	316681,06	2338917,45	Картометрический метод	0,10	—
86	316681,11	2338917,44	Картометрический метод	0,10	—
87	316681,16	2338917,45	Картометрический метод	0,10	—
88	316681,20	2338917,49	Картометрический метод	0,10	—
77	316681,21	2338917,54	Картометрический метод	0,10	—
89	316677,48	2338916,49	Картометрический метод	0,10	—
90	316677,53	2338916,50	Картометрический метод	0,10	—
91	316677,57	2338916,54	Картометрический метод	0,10	—
92	316677,58	2338916,59	Картометрический метод	0,10	—
93	316677,57	2338916,64	Картометрический метод	0,10	—
94	316677,53	2338916,68	Картометрический метод	0,10	—
95	316677,48	2338916,69	Картометрический метод	0,10	—
96	316677,43	2338916,68	Картометрический метод	0,10	—
97	316677,39	2338916,64	Картометрический метод	0,10	—
98	316677,38	2338916,59	Картометрический метод	0,10	—
99	316677,39	2338916,54	Картометрический метод	0,10	—
100	316677,43	2338916,50	Картометрический метод	0,10	—
89	316677,48	2338916,49	Картометрический метод	0,10	—
101	316692,09	2338853,18	Картометрический метод	0,10	—
102	316692,14	2338853,20	Картометрический метод	0,10	—
103	316692,17	2338853,23	Картометрический метод	0,10	—
104	316692,19	2338853,28	Картометрический метод	0,10	—
105	316692,17	2338853,33	Картометрический метод	0,10	—
106	316692,14	2338853,37	Картометрический метод	0,10	—
107	316692,09	2338853,38	Картометрический метод	0,10	—
108	316692,04	2338853,37	Картометрический метод	0,10	—
109	316692,00	2338853,33	Картометрический метод	0,10	—

ОПИСАНИЕ МЕСТОПОЛОЖЕНИЯ ГРАНИЦ**Публичный сервитут**

(наименование объекта, местоположение границ которого описано)

Сведения о местоположении границ объекта

1	2	3	4	5	6
110	316691,99	2338853,28	Картометрический метод	0,10	—
111	316692,00	2338853,23	Картометрический метод	0,10	—
112	316692,04	2338853,20	Картометрический метод	0,10	—
101	316692,09	2338853,18	Картометрический метод	0,10	—
113	316691,09	2338857,93	Картометрический метод	0,10	—
114	316691,14	2338857,94	Картометрический метод	0,10	—
115	316691,18	2338857,98	Картометрический метод	0,10	—
116	316691,19	2338858,03	Картометрический метод	0,10	—
117	316691,18	2338858,08	Картометрический метод	0,10	—
118	316691,14	2338858,12	Картометрический метод	0,10	—
119	316691,09	2338858,13	Картометрический метод	0,10	—
120	316691,04	2338858,12	Картометрический метод	0,10	—
121	316691,00	2338858,08	Картометрический метод	0,10	—
122	316690,99	2338858,03	Картометрический метод	0,10	—
123	316691,00	2338857,98	Картометрический метод	0,10	—
124	316691,04	2338857,94	Картометрический метод	0,10	—
113	316691,09	2338857,93	Картометрический метод	0,10	—
125	316690,12	2338863,01	Картометрический метод	0,10	—
126	316690,11	2338863,06	Картометрический метод	0,10	—
127	316690,07	2338863,10	Картометрический метод	0,10	—
128	316690,02	2338863,11	Картометрический метод	0,10	—
129	316689,97	2338863,10	Картометрический метод	0,10	—
130	316689,93	2338863,06	Картометрический метод	0,10	—
131	316689,92	2338863,01	Картометрический метод	0,10	—
132	316689,93	2338862,96	Картометрический метод	0,10	—
133	316689,97	2338862,92	Картометрический метод	0,10	—
134	316690,02	2338862,91	Картометрический метод	0,10	—
135	316690,07	2338862,92	Картометрический метод	0,10	—
136	316690,11	2338862,96	Картометрический метод	0,10	—
125	316690,12	2338863,01	Картометрический метод	0,10	—
137	316689,03	2338867,67	Картометрический метод	0,10	—
138	316689,08	2338867,68	Картометрический метод	0,10	—
139	316689,12	2338867,72	Картометрический метод	0,10	—
140	316689,13	2338867,77	Картометрический метод	0,10	—
141	316689,12	2338867,82	Картометрический метод	0,10	—
142	316689,08	2338867,86	Картометрический метод	0,10	—
143	316689,03	2338867,87	Картометрический метод	0,10	—
144	316688,98	2338867,86	Картометрический метод	0,10	—
145	316688,94	2338867,82	Картометрический метод	0,10	—
146	316688,93	2338867,77	Картометрический метод	0,10	—
147	316688,94	2338867,72	Картометрический метод	0,10	—
148	316688,98	2338867,68	Картометрический метод	0,10	—
137	316689,03	2338867,67	Картометрический метод	0,10	—
149	316688,09	2338872,71	Картометрический метод	0,10	—
150	316688,08	2338872,76	Картометрический метод	0,10	—

ОПИСАНИЕ МЕСТОПОЛОЖЕНИЯ ГРАНИЦ

Публичный сервитут

(наименование объекта, местоположение границ которого описано)

Сведения о местоположении границ объекта

1	2	3	4	5	6
151	316688,04	2338872,80	Картометрический метод	0,10	—
152	316687,99	2338872,81	Картометрический метод	0,10	—
153	316687,94	2338872,80	Картометрический метод	0,10	—
154	316687,90	2338872,76	Картометрический метод	0,10	—
155	316687,89	2338872,71	Картометрический метод	0,10	—
156	316687,90	2338872,66	Картометрический метод	0,10	—
157	316687,94	2338872,62	Картометрический метод	0,10	—
158	316687,99	2338872,61	Картометрический метод	0,10	—
159	316688,04	2338872,62	Картометрический метод	0,10	—
160	316688,08	2338872,66	Картометрический метод	0,10	—
149	316688,09	2338872,71	Картометрический метод	0,10	—
161	316686,93	2338877,90	Картометрический метод	0,10	—
162	316686,92	2338877,95	Картометрический метод	0,10	—
163	316686,88	2338877,99	Картометрический метод	0,10	—
164	316686,83	2338878,00	Картометрический метод	0,10	—
165	316686,78	2338877,99	Картометрический метод	0,10	—
166	316686,74	2338877,95	Картометрический метод	0,10	—
167	316686,73	2338877,90	Картометрический метод	0,10	—
168	316686,74	2338877,85	Картометрический метод	0,10	—
169	316686,78	2338877,81	Картометрический метод	0,10	—
170	316686,83	2338877,80	Картометрический метод	0,10	—
171	316686,88	2338877,81	Картометрический метод	0,10	—
172	316686,92	2338877,85	Картометрический метод	0,10	—
161	316686,93	2338877,90	Картометрический метод	0,10	—
173	316686,08	2338881,96	Картометрический метод	0,10	—
174	316686,07	2338882,01	Картометрический метод	0,10	—
175	316686,03	2338882,05	Картометрический метод	0,10	—
176	316685,98	2338882,06	Картометрический метод	0,10	—
177	316685,93	2338882,05	Картометрический метод	0,10	—
178	316685,89	2338882,01	Картометрический метод	0,10	—
179	316685,88	2338881,96	Картометрический метод	0,10	—
180	316685,89	2338881,91	Картометрический метод	0,10	—
181	316685,93	2338881,87	Картометрический метод	0,10	—
182	316685,98	2338881,86	Картометрический метод	0,10	—
183	316686,03	2338881,87	Картометрический метод	0,10	—
184	316686,07	2338881,91	Картометрический метод	0,10	—
173	316686,08	2338881,96	Картометрический метод	0,10	—
185	316684,18	2338888,46	Картометрический метод	0,10	—
186	316684,23	2338888,47	Картометрический метод	0,10	—
187	316684,27	2338888,51	Картометрический метод	0,10	—
188	316684,28	2338888,56	Картометрический метод	0,10	—
189	316684,27	2338888,61	Картометрический метод	0,10	—
190	316684,23	2338888,65	Картометрический метод	0,10	—
191	316684,18	2338888,66	Картометрический метод	0,10	—
192	316684,13	2338888,65	Картометрический метод	0,10	—
193	316684,09	2338888,61	Картометрический метод	0,10	—

ОПИСАНИЕ МЕСТОПОЛОЖЕНИЯ ГРАНИЦ**Публичный сервитут**

(наименование объекта, местоположение границ которого описано)

Сведения о местоположении границ объекта

1	2	3	4	5	6
194	316684,08	2338888,56	Картометрический метод	0,10	—
195	316684,09	2338888,51	Картометрический метод	0,10	—
196	316684,13	2338888,47	Картометрический метод	0,10	—
185	316684,18	2338888,46	Картометрический метод	0,10	—
197	316682,73	2338893,36	Картометрический метод	0,10	—
198	316682,78	2338893,37	Картометрический метод	0,10	—
199	316682,82	2338893,41	Картометрический метод	0,10	—
200	316682,83	2338893,46	Картометрический метод	0,10	—
201	316682,82	2338893,51	Картометрический метод	0,10	—
202	316682,78	2338893,55	Картометрический метод	0,10	—
203	316682,73	2338893,56	Картометрический метод	0,10	—
204	316682,68	2338893,55	Картометрический метод	0,10	—
205	316682,64	2338893,51	Картометрический метод	0,10	—
206	316682,63	2338893,46	Картометрический метод	0,10	—
207	316682,64	2338893,41	Картометрический метод	0,10	—
208	316682,68	2338893,37	Картометрический метод	0,10	—
197	316682,73	2338893,36	Картометрический метод	0,10	—
209	316681,31	2338898,59	Картометрический метод	0,10	—
210	316681,30	2338898,64	Картометрический метод	0,10	—
211	316681,26	2338898,68	Картометрический метод	0,10	—
212	316681,21	2338898,69	Картометрический метод	0,10	—
213	316681,16	2338898,68	Картометрический метод	0,10	—
214	316681,12	2338898,64	Картометрический метод	0,10	—
215	316681,11	2338898,59	Картометрический метод	0,10	—
216	316681,12	2338898,54	Картометрический метод	0,10	—
217	316681,16	2338898,50	Картометрический метод	0,10	—
218	316681,21	2338898,49	Картометрический метод	0,10	—
219	316681,26	2338898,50	Картометрический метод	0,10	—
220	316681,30	2338898,54	Картометрический метод	0,10	—
209	316681,31	2338898,59	Картометрический метод	0,10	—
221	316679,84	2338903,66	Картометрический метод	0,10	—
222	316679,89	2338903,67	Картометрический метод	0,10	—
223	316679,93	2338903,71	Картометрический метод	0,10	—
224	316679,94	2338903,76	Картометрический метод	0,10	—
225	316679,93	2338903,81	Картометрический метод	0,10	—
226	316679,89	2338903,85	Картометрический метод	0,10	—
227	316679,84	2338903,86	Картометрический метод	0,10	—
228	316679,79	2338903,85	Картометрический метод	0,10	—
229	316679,75	2338903,81	Картометрический метод	0,10	—
230	316679,74	2338903,76	Картометрический метод	0,10	—
231	316679,75	2338903,71	Картометрический метод	0,10	—
232	316679,79	2338903,67	Картометрический метод	0,10	—
221	316679,84	2338903,66	Картометрический метод	0,10	—
233	316678,33	2338909,03	Картометрический метод	0,10	—
234	316678,32	2338909,08	Картометрический метод	0,10	—

ОПИСАНИЕ МЕСТОПОЛОЖЕНИЯ ГРАНИЦ**Публичный сервитут**

(наименование объекта, местоположение границ которого описано)

Сведения о местоположении границ объекта

1	2	3	4	5	6
235	316678,28	2338909,12	Картометрический метод	0,10	—
236	316678,23	2338909,13	Картометрический метод	0,10	—
237	316678,18	2338909,12	Картометрический метод	0,10	—
238	316678,14	2338909,08	Картометрический метод	0,10	—
239	316678,13	2338909,03	Картометрический метод	0,10	—
240	316678,14	2338908,98	Картометрический метод	0,10	—
241	316678,18	2338908,94	Картометрический метод	0,10	—
242	316678,23	2338908,93	Картометрический метод	0,10	—
243	316678,28	2338908,94	Картометрический метод	0,10	—
244	316678,32	2338908,98	Картометрический метод	0,10	—
233	316678,33	2338909,03	Картометрический метод	0,10	—
245	316676,70	2338914,24	Картометрический метод	0,10	—
246	316676,69	2338914,29	Картометрический метод	0,10	—
247	316676,65	2338914,33	Картометрический метод	0,10	—
248	316676,60	2338914,34	Картометрический метод	0,10	—
249	316676,55	2338914,33	Картометрический метод	0,10	—
250	316676,51	2338914,29	Картометрический метод	0,10	—
251	316676,50	2338914,24	Картометрический метод	0,10	—
252	316676,51	2338914,19	Картометрический метод	0,10	—
253	316676,55	2338914,15	Картометрический метод	0,10	—
254	316676,60	2338914,14	Картометрический метод	0,10	—
255	316676,65	2338914,15	Картометрический метод	0,10	—
256	316676,69	2338914,19	Картометрический метод	0,10	—
245	316676,70	2338914,24	Картометрический метод	0,10	—
257	316675,17	2338919,37	Картометрический метод	0,10	—
258	316675,16	2338919,42	Картометрический метод	0,10	—
259	316675,12	2338919,46	Картометрический метод	0,10	—
260	316675,07	2338919,47	Картометрический метод	0,10	—
261	316675,02	2338919,46	Картометрический метод	0,10	—
262	316674,98	2338919,42	Картометрический метод	0,10	—
263	316674,97	2338919,37	Картометрический метод	0,10	—
264	316674,98	2338919,32	Картометрический метод	0,10	—
265	316675,02	2338919,28	Картометрический метод	0,10	—
266	316675,07	2338919,27	Картометрический метод	0,10	—
267	316675,12	2338919,28	Картометрический метод	0,10	—
268	316675,16	2338919,32	Картометрический метод	0,10	—
257	316675,17	2338919,37	Картометрический метод	0,10	—
269	316673,39	2338924,90	Картометрический метод	0,10	—
270	316673,44	2338924,91	Картометрический метод	0,10	—
271	316673,48	2338924,95	Картометрический метод	0,10	—
272	316673,49	2338925,00	Картометрический метод	0,10	—
273	316673,48	2338925,05	Картометрический метод	0,10	—
274	316673,44	2338925,09	Картометрический метод	0,10	—
275	316673,39	2338925,10	Картометрический метод	0,10	—
276	316673,34	2338925,09	Картометрический метод	0,10	—
277	316673,30	2338925,05	Картометрический метод	0,10	—

ОПИСАНИЕ МЕСТОПОЛОЖЕНИЯ ГРАНИЦ

Публичный сервитут

(наименование объекта, местоположение границ которого описано)

Сведения о местоположении границ объекта

1	2	3	4	5	6
278	316673,29	2338925,00	Картометрический метод	0,10	—
279	316673,30	2338924,95	Картометрический метод	0,10	—
280	316673,34	2338924,91	Картометрический метод	0,10	—
269	316673,39	2338924,90	Картометрический метод	0,10	—
281	316671,98	2338930,29	Картометрический метод	0,10	—
282	316671,97	2338930,34	Картометрический метод	0,10	—
283	316671,93	2338930,38	Картометрический метод	0,10	—
284	316671,88	2338930,39	Картометрический метод	0,10	—
285	316671,83	2338930,38	Картометрический метод	0,10	—
286	316671,79	2338930,34	Картометрический метод	0,10	—
287	316671,78	2338930,29	Картометрический метод	0,10	—
288	316671,79	2338930,24	Картометрический метод	0,10	—
289	316671,83	2338930,20	Картометрический метод	0,10	—
290	316671,88	2338930,19	Картометрический метод	0,10	—
291	316671,93	2338930,20	Картометрический метод	0,10	—
292	316671,97	2338930,24	Картометрический метод	0,10	—
281	316671,98	2338930,29	Картометрический метод	0,10	—
293	316670,46	2338935,62	Картометрический метод	0,10	—
294	316670,45	2338935,67	Картометрический метод	0,10	—
295	316670,41	2338935,71	Картометрический метод	0,10	—
296	316670,36	2338935,72	Картометрический метод	0,10	—
297	316670,31	2338935,71	Картометрический метод	0,10	—
298	316670,27	2338935,67	Картометрический метод	0,10	—
299	316670,26	2338935,62	Картометрический метод	0,10	—
300	316670,27	2338935,57	Картометрический метод	0,10	—
301	316670,31	2338935,53	Картометрический метод	0,10	—
302	316670,36	2338935,52	Картометрический метод	0,10	—
303	316670,41	2338935,53	Картометрический метод	0,10	—
304	316670,45	2338935,57	Картометрический метод	0,10	—
293	316670,46	2338935,62	Картометрический метод	0,10	—
305	316668,69	2338941,35	Картометрический метод	0,10	—
306	316668,68	2338941,40	Картометрический метод	0,10	—
307	316668,64	2338941,44	Картометрический метод	0,10	—
308	316668,59	2338941,45	Картометрический метод	0,10	—
309	316668,54	2338941,44	Картометрический метод	0,10	—
310	316668,50	2338941,40	Картометрический метод	0,10	—
311	316668,49	2338941,35	Картометрический метод	0,10	—
312	316668,50	2338941,30	Картометрический метод	0,10	—
313	316668,54	2338941,26	Картометрический метод	0,10	—
314	316668,59	2338941,25	Картометрический метод	0,10	—
315	316668,64	2338941,26	Картометрический метод	0,10	—
316	316668,68	2338941,30	Картометрический метод	0,10	—
305	316668,69	2338941,35	Картометрический метод	0,10	—
317	316666,89	2338946,86	Картометрический метод	0,10	—
318	316666,94	2338946,87	Картометрический метод	0,10	—

ОПИСАНИЕ МЕСТОПОЛОЖЕНИЯ ГРАНИЦ

Публичный сервитут

(наименование объекта, местоположение границ которого описано)

Сведения о местоположении границ объекта

1	2	3	4	5	6
319	316666,98	2338946,91	Картометрический метод	0,10	—
320	316666,99	2338946,96	Картометрический метод	0,10	—
321	316666,98	2338947,01	Картометрический метод	0,10	—
322	316666,94	2338947,05	Картометрический метод	0,10	—
323	316666,89	2338947,06	Картометрический метод	0,10	—
324	316666,84	2338947,05	Картометрический метод	0,10	—
325	316666,80	2338947,01	Картометрический метод	0,10	—
326	316666,79	2338946,96	Картометрический метод	0,10	—
327	316666,80	2338946,91	Картометрический метод	0,10	—
328	316666,84	2338946,87	Картометрический метод	0,10	—
317	316666,89	2338946,86	Картометрический метод	0,10	—
329	316665,32	2338952,46	Картометрический метод	0,10	—
330	316665,31	2338952,51	Картометрический метод	0,10	—
331	316665,27	2338952,55	Картометрический метод	0,10	—
332	316665,22	2338952,56	Картометрический метод	0,10	—
333	316665,17	2338952,55	Картометрический метод	0,10	—
334	316665,14	2338952,51	Картометрический метод	0,10	—
335	316665,12	2338952,46	Картометрический метод	0,10	—
336	316665,14	2338952,41	Картометрический метод	0,10	—
337	316665,17	2338952,37	Картометрический метод	0,10	—
338	316665,22	2338952,36	Картометрический метод	0,10	—
339	316665,27	2338952,37	Картометрический метод	0,10	—
340	316665,31	2338952,41	Картометрический метод	0,10	—
329	316665,32	2338952,46	Картометрический метод	0,10	—
341	316663,65	2338958,08	Картометрический метод	0,10	—
342	316663,64	2338958,13	Картометрический метод	0,10	—
343	316663,60	2338958,17	Картометрический метод	0,10	—
344	316663,55	2338958,18	Картометрический метод	0,10	—
345	316663,50	2338958,17	Картометрический метод	0,10	—
346	316663,46	2338958,13	Картометрический метод	0,10	—
347	316663,45	2338958,08	Картометрический метод	0,10	—
348	316663,46	2338958,03	Картометрический метод	0,10	—
349	316663,50	2338957,99	Картометрический метод	0,10	—
350	316663,55	2338957,98	Картометрический метод	0,10	—
351	316663,60	2338957,99	Картометрический метод	0,10	—
352	316663,64	2338958,03	Картометрический метод	0,10	—
341	316663,65	2338958,08	Картометрический метод	0,10	—
353	316662,01	2338962,96	Картометрический метод	0,10	—
354	316662,06	2338962,97	Картометрический метод	0,10	—
355	316662,10	2338963,01	Картометрический метод	0,10	—
356	316662,11	2338963,06	Картометрический метод	0,10	—
357	316662,10	2338963,11	Картометрический метод	0,10	—
358	316662,06	2338963,15	Картометрический метод	0,10	—
359	316662,01	2338963,16	Картометрический метод	0,10	—
360	316661,96	2338963,15	Картометрический метод	0,10	—
361	316661,92	2338963,11	Картометрический метод	0,10	—

ОПИСАНИЕ МЕСТОПОЛОЖЕНИЯ ГРАНИЦ**Публичный сервитут**

(наименование объекта, местоположение границ которого описано)

Сведения о местоположении границ объекта

1	2	3	4	5	6
362	316661,91	2338963,06	Картометрический метод	0,10	—
363	316661,92	2338963,01	Картометрический метод	0,10	—
364	316661,96	2338962,97	Картометрический метод	0,10	—
353	316662,01	2338962,96	Картометрический метод	0,10	—
365	316660,61	2338967,92	Картометрический метод	0,10	—
366	316660,60	2338967,97	Картометрический метод	0,10	—
367	316660,56	2338968,01	Картометрический метод	0,10	—
368	316660,51	2338968,02	Картометрический метод	0,10	—
369	316660,46	2338968,01	Картометрический метод	0,10	—
370	316660,42	2338967,97	Картометрический метод	0,10	—
371	316660,41	2338967,92	Картометрический метод	0,10	—
372	316660,42	2338967,87	Картометрический метод	0,10	—
373	316660,46	2338967,83	Картометрический метод	0,10	—
374	316660,51	2338967,82	Картометрический метод	0,10	—
375	316660,56	2338967,83	Картометрический метод	0,10	—
376	316660,60	2338967,87	Картометрический метод	0,10	—
365	316660,61	2338967,92	Картометрический метод	0,10	—
377	316659,11	2338972,76	Картометрический метод	0,10	—
378	316659,10	2338972,81	Картометрический метод	0,10	—
379	316659,06	2338972,85	Картометрический метод	0,10	—
380	316659,01	2338972,86	Картометрический метод	0,10	—
381	316658,96	2338972,85	Картометрический метод	0,10	—
382	316658,92	2338972,81	Картометрический метод	0,10	—
383	316658,91	2338972,76	Картометрический метод	0,10	—
384	316658,92	2338972,71	Картометрический метод	0,10	—
385	316658,96	2338972,67	Картометрический метод	0,10	—
386	316659,01	2338972,66	Картометрический метод	0,10	—
387	316659,06	2338972,67	Картометрический метод	0,10	—
388	316659,10	2338972,71	Картометрический метод	0,10	—
377	316659,11	2338972,76	Картометрический метод	0,10	—
389	316657,47	2338978,03	Картометрический метод	0,10	—
390	316657,46	2338978,08	Картометрический метод	0,10	—
391	316657,42	2338978,12	Картометрический метод	0,10	—
392	316657,37	2338978,13	Картометрический метод	0,10	—
393	316657,32	2338978,12	Картометрический метод	0,10	—
394	316657,28	2338978,08	Картометрический метод	0,10	—
395	316657,27	2338978,03	Картометрический метод	0,10	—
396	316657,28	2338977,98	Картометрический метод	0,10	—
397	316657,32	2338977,94	Картометрический метод	0,10	—
398	316657,37	2338977,93	Картометрический метод	0,10	—
399	316657,42	2338977,94	Картометрический метод	0,10	—
400	316657,46	2338977,98	Картометрический метод	0,10	—
389	316657,47	2338978,03	Картометрический метод	0,10	—
401	316655,77	2338983,49	Картометрический метод	0,10	—
402	316655,76	2338983,54	Картометрический метод	0,10	—

ОПИСАНИЕ МЕСТОПОЛОЖЕНИЯ ГРАНИЦ**Публичный сервитут**

(наименование объекта, местоположение границ которого описано)

Сведения о местоположении границ объекта

1	2	3	4	5	6
403	316655,72	2338983,58	Картометрический метод	0,10	—
404	316655,67	2338983,59	Картометрический метод	0,10	—
405	316655,62	2338983,58	Картометрический метод	0,10	—
406	316655,58	2338983,54	Картометрический метод	0,10	—
407	316655,57	2338983,49	Картометрический метод	0,10	—
408	316655,58	2338983,44	Картометрический метод	0,10	—
409	316655,62	2338983,40	Картометрический метод	0,10	—
410	316655,67	2338983,39	Картометрический метод	0,10	—
411	316655,72	2338983,40	Картометрический метод	0,10	—
412	316655,76	2338983,44	Картометрический метод	0,10	—
401	316655,77	2338983,49	Картометрический метод	0,10	—
413	316654,34	2338988,29	Картометрический метод	0,10	—
414	316654,33	2338988,34	Картометрический метод	0,10	—
415	316654,29	2338988,38	Картометрический метод	0,10	—
416	316654,24	2338988,39	Картометрический метод	0,10	—
417	316654,19	2338988,38	Картометрический метод	0,10	—
418	316654,15	2338988,34	Картометрический метод	0,10	—
419	316654,14	2338988,29	Картометрический метод	0,10	—
420	316654,15	2338988,24	Картометрический метод	0,10	—
421	316654,19	2338988,20	Картометрический метод	0,10	—
422	316654,24	2338988,19	Картометрический метод	0,10	—
423	316654,29	2338988,20	Картометрический метод	0,10	—
424	316654,33	2338988,24	Картометрический метод	0,10	—
413	316654,34	2338988,29	Картометрический метод	0,10	—
425	316652,53	2338993,86	Картометрический метод	0,10	—
426	316652,58	2338993,87	Картометрический метод	0,10	—
427	316652,62	2338993,91	Картометрический метод	0,10	—
428	316652,63	2338993,96	Картометрический метод	0,10	—
429	316652,62	2338994,01	Картометрический метод	0,10	—
430	316652,58	2338994,05	Картометрический метод	0,10	—
431	316652,53	2338994,06	Картометрический метод	0,10	—
432	316652,48	2338994,05	Картометрический метод	0,10	—
433	316652,44	2338994,01	Картометрический метод	0,10	—
434	316652,43	2338993,96	Картометрический метод	0,10	—
435	316652,44	2338993,91	Картометрический метод	0,10	—
436	316652,48	2338993,87	Картометрический метод	0,10	—
425	316652,53	2338993,86	Картометрический метод	0,10	—
437	316650,88	2338999,24	Картометрический метод	0,10	—
438	316650,93	2338999,25	Картометрический метод	0,10	—
439	316650,97	2338999,29	Картометрический метод	0,10	—
440	316650,98	2338999,34	Картометрический метод	0,10	—
441	316650,97	2338999,39	Картометрический метод	0,10	—
442	316650,93	2338999,43	Картометрический метод	0,10	—
443	316650,88	2338999,44	Картометрический метод	0,10	—
444	316650,83	2338999,43	Картометрический метод	0,10	—
445	316650,79	2338999,39	Картометрический метод	0,10	—

ОПИСАНИЕ МЕСТОПОЛОЖЕНИЯ ГРАНИЦ

Публичный сервитут

(наименование объекта, местоположение границ которого описано)

Сведения о местоположении границ объекта

1	2	3	4	5	6
446	316650,78	2338999,34	Картометрический метод	0,10	—
447	316650,79	2338999,29	Картометрический метод	0,10	—
448	316650,83	2338999,25	Картометрический метод	0,10	—
437	316650,88	2338999,24	Картометрический метод	0,10	—
449	316649,27	2339004,91	Картометрический метод	0,10	—
450	316649,26	2339004,96	Картометрический метод	0,10	—
451	316649,22	2339005,00	Картометрический метод	0,10	—
452	316649,17	2339005,01	Картометрический метод	0,10	—
453	316649,12	2339005,00	Картометрический метод	0,10	—
454	316649,09	2339004,96	Картометрический метод	0,10	—
455	316649,07	2339004,91	Картометрический метод	0,10	—
456	316649,09	2339004,86	Картометрический метод	0,10	—
457	316649,12	2339004,82	Картометрический метод	0,10	—
458	316649,17	2339004,81	Картометрический метод	0,10	—
459	316649,22	2339004,82	Картометрический метод	0,10	—
460	316649,26	2339004,86	Картометрический метод	0,10	—
449	316649,27	2339004,91	Картометрический метод	0,10	—
461	316647,52	2339009,92	Картометрический метод	0,10	—
462	316647,57	2339009,93	Картометрический метод	0,10	—
463	316647,61	2339009,97	Картометрический метод	0,10	—
464	316647,62	2339010,02	Картометрический метод	0,10	—
465	316647,61	2339010,07	Картометрический метод	0,10	—
466	316647,57	2339010,11	Картометрический метод	0,10	—
467	316647,52	2339010,12	Картометрический метод	0,10	—
468	316647,47	2339010,11	Картометрический метод	0,10	—
469	316647,43	2339010,07	Картометрический метод	0,10	—
470	316647,42	2339010,02	Картометрический метод	0,10	—
471	316647,43	2339009,97	Картометрический метод	0,10	—
472	316647,47	2339009,93	Картометрический метод	0,10	—
461	316647,52	2339009,92	Картометрический метод	0,10	—
473	316646,16	2339014,29	Картометрический метод	0,10	—
474	316646,21	2339014,30	Картометрический метод	0,10	—
475	316646,25	2339014,34	Картометрический метод	0,10	—
476	316646,26	2339014,39	Картометрический метод	0,10	—
477	316646,25	2339014,44	Картометрический метод	0,10	—
478	316646,21	2339014,48	Картометрический метод	0,10	—
479	316646,16	2339014,49	Картометрический метод	0,10	—
480	316646,11	2339014,48	Картометрический метод	0,10	—
481	316646,07	2339014,44	Картометрический метод	0,10	—
482	316646,06	2339014,39	Картометрический метод	0,10	—
483	316646,07	2339014,34	Картометрический метод	0,10	—
484	316646,11	2339014,30	Картометрический метод	0,10	—
473	316646,16	2339014,29	Картометрический метод	0,10	—
485	316643,00	2339016,70	Картометрический метод	0,10	—
486	316642,99	2339016,75	Картометрический метод	0,10	—

ОПИСАНИЕ МЕСТОПОЛОЖЕНИЯ ГРАНИЦ

Публичный сервитут

(наименование объекта, местоположение границ которого описано)

Сведения о местоположении границ объекта

1	2	3	4	5	6
487	316642,95	2339016,79	Картометрический метод	0,10	—
488	316642,90	2339016,80	Картометрический метод	0,10	—
489	316642,85	2339016,79	Картометрический метод	0,10	—
490	316642,81	2339016,75	Картометрический метод	0,10	—
491	316642,80	2339016,70	Картометрический метод	0,10	—
492	316642,81	2339016,65	Картометрический метод	0,10	—
493	316642,85	2339016,61	Картометрический метод	0,10	—
494	316642,90	2339016,60	Картометрический метод	0,10	—
495	316642,95	2339016,61	Картометрический метод	0,10	—
496	316642,99	2339016,65	Картометрический метод	0,10	—
485	316643,00	2339016,70	Картометрический метод	0,10	—
497	316640,51	2339022,86	Картометрический метод	0,10	—
498	316640,56	2339022,87	Картометрический метод	0,10	—
499	316640,60	2339022,91	Картометрический метод	0,10	—
500	316640,61	2339022,96	Картометрический метод	0,10	—
501	316640,60	2339023,01	Картометрический метод	0,10	—
502	316640,56	2339023,05	Картометрический метод	0,10	—
503	316640,51	2339023,06	Картометрический метод	0,10	—
504	316640,46	2339023,05	Картометрический метод	0,10	—
505	316640,43	2339023,01	Картометрический метод	0,10	—
506	316640,41	2339022,96	Картометрический метод	0,10	—
507	316640,43	2339022,91	Картометрический метод	0,10	—
508	316640,46	2339022,87	Картометрический метод	0,10	—
497	316640,51	2339022,86	Картометрический метод	0,10	—
509	316638,10	2339029,08	Картометрический метод	0,10	—
510	316638,15	2339029,09	Картометрический метод	0,10	—
511	316638,19	2339029,13	Картометрический метод	0,10	—
512	316638,20	2339029,18	Картометрический метод	0,10	—
513	316638,19	2339029,23	Картометрический метод	0,10	—
514	316638,15	2339029,27	Картометрический метод	0,10	—
515	316638,10	2339029,28	Картометрический метод	0,10	—
516	316638,05	2339029,27	Картометрический метод	0,10	—
517	316638,01	2339029,23	Картометрический метод	0,10	—
518	316638,00	2339029,18	Картометрический метод	0,10	—
519	316638,01	2339029,13	Картометрический метод	0,10	—
520	316638,05	2339029,09	Картометрический метод	0,10	—
509	316638,10	2339029,08	Картометрический метод	0,10	—
521	316635,83	2339035,21	Картометрический метод	0,10	—
522	316635,82	2339035,26	Картометрический метод	0,10	—
523	316635,78	2339035,30	Картометрический метод	0,10	—
524	316635,73	2339035,31	Картометрический метод	0,10	—
525	316635,68	2339035,30	Картометрический метод	0,10	—
526	316635,64	2339035,26	Картометрический метод	0,10	—
527	316635,63	2339035,21	Картометрический метод	0,10	—
528	316635,64	2339035,16	Картометрический метод	0,10	—
529	316635,68	2339035,13	Картометрический метод	0,10	—

ОПИСАНИЕ МЕСТОПОЛОЖЕНИЯ ГРАНИЦ

Публичный сервитут

(наименование объекта, местоположение границ которого описано)

Сведения о местоположении границ объекта

1	2	3	4	5	6
530	316635,73	2339035,11	Картометрический метод	0,10	—
531	316635,78	2339035,13	Картометрический метод	0,10	—
532	316635,82	2339035,16	Картометрический метод	0,10	—
521	316635,83	2339035,21	Картометрический метод	0,10	—
533	316634,03	2339039,42	Картометрический метод	0,10	—
534	316634,08	2339039,43	Картометрический метод	0,10	—
535	316634,12	2339039,47	Картометрический метод	0,10	—
536	316634,13	2339039,52	Картометрический метод	0,10	—
537	316634,12	2339039,57	Картометрический метод	0,10	—
538	316634,08	2339039,61	Картометрический метод	0,10	—
539	316634,03	2339039,62	Картометрический метод	0,10	—
540	316633,98	2339039,61	Картометрический метод	0,10	—
541	316633,94	2339039,57	Картометрический метод	0,10	—
542	316633,93	2339039,52	Картометрический метод	0,10	—
543	316633,94	2339039,47	Картометрический метод	0,10	—
544	316633,98	2339039,43	Картометрический метод	0,10	—
533	316634,03	2339039,42	Картометрический метод	0,10	—
545	316632,19	2339044,57	Картометрический метод	0,10	—
546	316632,18	2339044,62	Картометрический метод	0,10	—
547	316632,14	2339044,66	Картометрический метод	0,10	—
548	316632,09	2339044,67	Картометрический метод	0,10	—
549	316632,04	2339044,66	Картометрический метод	0,10	—
550	316632,00	2339044,62	Картометрический метод	0,10	—
551	316631,99	2339044,57	Картометрический метод	0,10	—
552	316632,00	2339044,52	Картометрический метод	0,10	—
553	316632,04	2339044,48	Картометрический метод	0,10	—
554	316632,09	2339044,47	Картометрический метод	0,10	—
555	316632,14	2339044,48	Картометрический метод	0,10	—
556	316632,18	2339044,52	Картометрический метод	0,10	—
545	316632,19	2339044,57	Картометрический метод	0,10	—
557	316630,21	2339048,96	Картометрический метод	0,10	—
558	316630,26	2339048,97	Картометрический метод	0,10	—
559	316630,30	2339049,01	Картометрический метод	0,10	—
560	316630,31	2339049,06	Картометрический метод	0,10	—
561	316630,30	2339049,11	Картометрический метод	0,10	—
562	316630,26	2339049,15	Картометрический метод	0,10	—
563	316630,21	2339049,16	Картометрический метод	0,10	—
564	316630,16	2339049,15	Картометрический метод	0,10	—
565	316630,12	2339049,11	Картометрический метод	0,10	—
566	316630,11	2339049,06	Картометрический метод	0,10	—
567	316630,12	2339049,01	Картометрический метод	0,10	—
568	316630,16	2339048,97	Картометрический метод	0,10	—
557	316630,21	2339048,96	Картометрический метод	0,10	—
569	316628,47	2339053,69	Картометрический метод	0,10	—
570	316628,46	2339053,74	Картометрический метод	0,10	—

ОПИСАНИЕ МЕСТОПОЛОЖЕНИЯ ГРАНИЦ

Публичный сервитут

(наименование объекта, местоположение границ которого описано)

Сведения о местоположении границ объекта

1	2	3	4	5	6
571	316628,42	2339053,78	Картометрический метод	0,10	—
572	316628,37	2339053,79	Картометрический метод	0,10	—
573	316628,32	2339053,78	Картометрический метод	0,10	—
574	316628,28	2339053,74	Картометрический метод	0,10	—
575	316628,27	2339053,69	Картометрический метод	0,10	—
576	316628,28	2339053,64	Картометрический метод	0,10	—
577	316628,32	2339053,60	Картометрический метод	0,10	—
578	316628,37	2339053,59	Картометрический метод	0,10	—
579	316628,42	2339053,60	Картометрический метод	0,10	—
580	316628,46	2339053,64	Картометрический метод	0,10	—
569	316628,47	2339053,69	Картометрический метод	0,10	—
581	316626,90	2339057,28	Картометрический метод	0,10	—
582	316626,95	2339057,29	Картометрический метод	0,10	—
583	316626,99	2339057,33	Картометрический метод	0,10	—
584	316627,00	2339057,38	Картометрический метод	0,10	—
585	316626,99	2339057,43	Картометрический метод	0,10	—
586	316626,95	2339057,47	Картометрический метод	0,10	—
587	316626,90	2339057,48	Картометрический метод	0,10	—
588	316626,85	2339057,47	Картометрический метод	0,10	—
589	316626,81	2339057,43	Картометрический метод	0,10	—
590	316626,80	2339057,38	Картометрический метод	0,10	—
591	316626,81	2339057,33	Картометрический метод	0,10	—
592	316626,85	2339057,29	Картометрический метод	0,10	—
581	316626,90	2339057,28	Картометрический метод	0,10	—
593	316625,02	2339062,10	Картометрический метод	0,10	—
594	316625,07	2339062,11	Картометрический метод	0,10	—
595	316625,11	2339062,15	Картометрический метод	0,10	—
596	316625,12	2339062,20	Картометрический метод	0,10	—
597	316625,11	2339062,25	Картометрический метод	0,10	—
598	316625,07	2339062,29	Картометрический метод	0,10	—
599	316625,02	2339062,30	Картометрический метод	0,10	—
600	316624,97	2339062,29	Картометрический метод	0,10	—
601	316624,93	2339062,25	Картометрический метод	0,10	—
602	316624,92	2339062,20	Картометрический метод	0,10	—
603	316624,93	2339062,15	Картометрический метод	0,10	—
604	316624,97	2339062,11	Картометрический метод	0,10	—
593	316625,02	2339062,10	Картометрический метод	0,10	—
605	316623,24	2339067,17	Картометрический метод	0,10	—
606	316623,23	2339067,22	Картометрический метод	0,10	—
607	316623,19	2339067,26	Картометрический метод	0,10	—
608	316623,14	2339067,27	Картометрический метод	0,10	—
609	316623,09	2339067,26	Картометрический метод	0,10	—
610	316623,05	2339067,22	Картометрический метод	0,10	—
611	316623,04	2339067,17	Картометрический метод	0,10	—
612	316623,05	2339067,12	Картометрический метод	0,10	—
613	316623,09	2339067,08	Картометрический метод	0,10	—

ОПИСАНИЕ МЕСТОПОЛОЖЕНИЯ ГРАНИЦ**Публичный сервитут**

(наименование объекта, местоположение границ которого описано)

Сведения о местоположении границ объекта

1	2	3	4	5	6
614	316623,14	2339067,07	Картометрический метод	0,10	—
615	316623,19	2339067,08	Картометрический метод	0,10	—
616	316623,23	2339067,12	Картометрический метод	0,10	—
605	316623,24	2339067,17	Картометрический метод	0,10	—
617	316621,20	2339071,83	Картометрический метод	0,10	—
618	316621,25	2339071,84	Картометрический метод	0,10	—
619	316621,29	2339071,88	Картометрический метод	0,10	—
620	316621,30	2339071,93	Картометрический метод	0,10	—
621	316621,29	2339071,98	Картометрический метод	0,10	—
622	316621,25	2339072,02	Картометрический метод	0,10	—
623	316621,20	2339072,03	Картометрический метод	0,10	—
624	316621,15	2339072,02	Картометрический метод	0,10	—
625	316621,11	2339071,98	Картометрический метод	0,10	—
626	316621,10	2339071,93	Картометрический метод	0,10	—
627	316621,11	2339071,88	Картометрический метод	0,10	—
628	316621,15	2339071,84	Картометрический метод	0,10	—
617	316621,20	2339071,83	Картометрический метод	0,10	—
629	316619,18	2339077,01	Картометрический метод	0,10	—
630	316619,23	2339077,02	Картометрический метод	0,10	—
631	316619,27	2339077,06	Картометрический метод	0,10	—
632	316619,28	2339077,11	Картометрический метод	0,10	—
633	316619,27	2339077,16	Картометрический метод	0,10	—
634	316619,23	2339077,20	Картометрический метод	0,10	—
635	316619,18	2339077,21	Картометрический метод	0,10	—
636	316619,13	2339077,20	Картометрический метод	0,10	—
637	316619,09	2339077,16	Картометрический метод	0,10	—
638	316619,08	2339077,11	Картометрический метод	0,10	—
639	316619,09	2339077,06	Картометрический метод	0,10	—
640	316619,13	2339077,02	Картометрический метод	0,10	—
629	316619,18	2339077,01	Картометрический метод	0,10	—
641	316617,19	2339082,11	Картометрический метод	0,10	—
642	316617,24	2339082,12	Картометрический метод	0,10	—
643	316617,28	2339082,16	Картометрический метод	0,10	—
644	316617,29	2339082,21	Картометрический метод	0,10	—
645	316617,28	2339082,26	Картометрический метод	0,10	—
646	316617,24	2339082,30	Картометрический метод	0,10	—
647	316617,19	2339082,31	Картометрический метод	0,10	—
648	316617,14	2339082,30	Картометрический метод	0,10	—
649	316617,10	2339082,26	Картометрический метод	0,10	—
650	316617,09	2339082,21	Картометрический метод	0,10	—
651	316617,10	2339082,16	Картометрический метод	0,10	—
652	316617,14	2339082,12	Картометрический метод	0,10	—
641	316617,19	2339082,11	Картометрический метод	0,10	—
653	316615,41	2339086,93	Картометрический метод	0,10	—
654	316615,40	2339086,98	Картометрический метод	0,10	—

ОПИСАНИЕ МЕСТОПОЛОЖЕНИЯ ГРАНИЦ**Публичный сервитут**

(наименование объекта, местоположение границ которого описано)

Сведения о местоположении границ объекта

1	2	3	4	5	6
655	316615,36	2339087,02	Картометрический метод	0,10	—
656	316615,31	2339087,03	Картометрический метод	0,10	—
657	316615,26	2339087,02	Картометрический метод	0,10	—
658	316615,22	2339086,98	Картометрический метод	0,10	—
659	316615,21	2339086,93	Картометрический метод	0,10	—
660	316615,22	2339086,88	Картометрический метод	0,10	—
661	316615,26	2339086,84	Картометрический метод	0,10	—
662	316615,31	2339086,83	Картометрический метод	0,10	—
663	316615,36	2339086,84	Картометрический метод	0,10	—
664	316615,40	2339086,88	Картометрический метод	0,10	—
653	316615,41	2339086,93	Картометрический метод	0,10	—
665	316613,39	2339091,67	Картометрический метод	0,10	—
666	316613,44	2339091,68	Картометрический метод	0,10	—
667	316613,48	2339091,72	Картометрический метод	0,10	—
668	316613,49	2339091,77	Картометрический метод	0,10	—
669	316613,48	2339091,82	Картометрический метод	0,10	—
670	316613,44	2339091,86	Картометрический метод	0,10	—
671	316613,39	2339091,87	Картометрический метод	0,10	—
672	316613,34	2339091,86	Картометрический метод	0,10	—
673	316613,30	2339091,82	Картометрический метод	0,10	—
674	316613,29	2339091,77	Картометрический метод	0,10	—
675	316613,30	2339091,72	Картометрический метод	0,10	—
676	316613,34	2339091,68	Картометрический метод	0,10	—
665	316613,39	2339091,67	Картометрический метод	0,10	—
677	316612,01	2339094,91	Картометрический метод	0,10	—
678	316612,06	2339094,92	Картометрический метод	0,10	—
679	316612,10	2339094,96	Картометрический метод	0,10	—
680	316612,11	2339095,01	Картометрический метод	0,10	—
681	316612,10	2339095,06	Картометрический метод	0,10	—
682	316612,06	2339095,10	Картометрический метод	0,10	—
683	316612,01	2339095,11	Картометрический метод	0,10	—
684	316611,96	2339095,10	Картометрический метод	0,10	—
685	316611,92	2339095,06	Картометрический метод	0,10	—
686	316611,91	2339095,01	Картометрический метод	0,10	—
687	316611,92	2339094,96	Картометрический метод	0,10	—
688	316611,96	2339094,92	Картометрический метод	0,10	—
677	316612,01	2339094,91	Картометрический метод	0,10	—
689	316610,37	2339099,41	Картометрический метод	0,10	—
690	316610,36	2339099,46	Картометрический метод	0,10	—
691	316610,32	2339099,50	Картометрический метод	0,10	—
692	316610,27	2339099,51	Картометрический метод	0,10	—
693	316610,22	2339099,50	Картометрический метод	0,10	—
694	316610,18	2339099,46	Картометрический метод	0,10	—
695	316610,17	2339099,41	Картометрический метод	0,10	—
696	316610,18	2339099,36	Картометрический метод	0,10	—
697	316610,22	2339099,32	Картометрический метод	0,10	—

ОПИСАНИЕ МЕСТОПОЛОЖЕНИЯ ГРАНИЦ

Публичный сервитут

(наименование объекта, местоположение границ которого описано)

Сведения о местоположении границ объекта

1	2	3	4	5	6
698	316610,27	2339099,31	Картометрический метод	0,10	—
699	316610,32	2339099,32	Картометрический метод	0,10	—
700	316610,36	2339099,36	Картометрический метод	0,10	—
689	316610,37	2339099,41	Картометрический метод	0,10	—
701	316608,14	2339104,94	Картометрический метод	0,10	—
702	316608,12	2339104,99	Картометрический метод	0,10	—
703	316608,09	2339105,03	Картометрический метод	0,10	—
704	316608,04	2339105,04	Картометрический метод	0,10	—
705	316607,99	2339105,03	Картометрический метод	0,10	—
706	316607,95	2339104,99	Картометрический метод	0,10	—
707	316607,94	2339104,94	Картометрический метод	0,10	—
708	316607,95	2339104,89	Картометрический метод	0,10	—
709	316607,99	2339104,85	Картометрический метод	0,10	—
710	316608,04	2339104,84	Картометрический метод	0,10	—
711	316608,09	2339104,85	Картометрический метод	0,10	—
712	316608,12	2339104,89	Картометрический метод	0,10	—
701	316608,14	2339104,94	Картометрический метод	0,10	—
713	316594,31	2339140,05	Картометрический метод	0,10	—
714	316594,36	2339140,06	Картометрический метод	0,10	—
715	316594,40	2339140,10	Картометрический метод	0,10	—
716	316594,41	2339140,15	Картометрический метод	0,10	—
717	316594,40	2339140,20	Картометрический метод	0,10	—
718	316594,36	2339140,24	Картометрический метод	0,10	—
719	316594,31	2339140,25	Картометрический метод	0,10	—
720	316594,26	2339140,24	Картометрический метод	0,10	—
721	316594,22	2339140,20	Картометрический метод	0,10	—
722	316594,21	2339140,15	Картометрический метод	0,10	—
723	316594,22	2339140,10	Картометрический метод	0,10	—
724	316594,26	2339140,06	Картометрический метод	0,10	—
713	316594,31	2339140,05	Картометрический метод	0,10	—
725	316592,26	2339145,45	Картометрический метод	0,10	—
726	316592,31	2339145,46	Картометрический метод	0,10	—
727	316592,35	2339145,50	Картометрический метод	0,10	—
728	316592,36	2339145,55	Картометрический метод	0,10	—
729	316592,35	2339145,60	Картометрический метод	0,10	—
730	316592,31	2339145,64	Картометрический метод	0,10	—
731	316592,26	2339145,65	Картометрический метод	0,10	—
732	316592,21	2339145,64	Картометрический метод	0,10	—
733	316592,17	2339145,60	Картометрический метод	0,10	—
734	316592,16	2339145,55	Картометрический метод	0,10	—
735	316592,17	2339145,50	Картометрический метод	0,10	—
736	316592,21	2339145,46	Картометрический метод	0,10	—
725	316592,26	2339145,45	Картометрический метод	0,10	—
737	316590,54	2339150,35	Картометрический метод	0,10	—
738	316590,52	2339150,40	Картометрический метод	0,10	—

ОПИСАНИЕ МЕСТОПОЛОЖЕНИЯ ГРАНИЦ

Публичный сервитут

(наименование объекта, местоположение границ которого описано)

Сведения о местоположении границ объекта

1	2	3	4	5	6
739	316590,49	2339150,44	Картометрический метод	0,10	—
740	316590,44	2339150,45	Картометрический метод	0,10	—
741	316590,39	2339150,44	Картометрический метод	0,10	—
742	316590,35	2339150,40	Картометрический метод	0,10	—
743	316590,34	2339150,35	Картометрический метод	0,10	—
744	316590,35	2339150,30	Картометрический метод	0,10	—
745	316590,39	2339150,26	Картометрический метод	0,10	—
746	316590,44	2339150,25	Картометрический метод	0,10	—
747	316590,49	2339150,26	Картометрический метод	0,10	—
748	316590,52	2339150,30	Картометрический метод	0,10	—
737	316590,54	2339150,35	Картометрический метод	0,10	—
749	316588,62	2339155,04	Картометрический метод	0,10	—
750	316588,67	2339155,05	Картометрический метод	0,10	—
751	316588,71	2339155,09	Картометрический метод	0,10	—
752	316588,72	2339155,14	Картометрический метод	0,10	—
753	316588,71	2339155,19	Картометрический метод	0,10	—
754	316588,67	2339155,23	Картометрический метод	0,10	—
755	316588,62	2339155,24	Картометрический метод	0,10	—
756	316588,57	2339155,23	Картометрический метод	0,10	—
757	316588,53	2339155,19	Картометрический метод	0,10	—
758	316588,52	2339155,14	Картометрический метод	0,10	—
759	316588,53	2339155,09	Картометрический метод	0,10	—
760	316588,57	2339155,05	Картометрический метод	0,10	—
749	316588,62	2339155,04	Картометрический метод	0,10	—
761	316589,04	2339156,09	Картометрический метод	0,10	—
762	316589,09	2339156,10	Картометрический метод	0,10	—
763	316589,12	2339156,14	Картометрический метод	0,10	—
764	316589,14	2339156,19	Картометрический метод	0,10	—
765	316589,12	2339156,24	Картометрический метод	0,10	—
766	316589,09	2339156,27	Картометрический метод	0,10	—
767	316589,04	2339156,29	Картометрический метод	0,10	—
768	316588,99	2339156,27	Картометрический метод	0,10	—
769	316588,95	2339156,24	Картометрический метод	0,10	—
770	316588,94	2339156,19	Картометрический метод	0,10	—
771	316588,95	2339156,14	Картометрический метод	0,10	—
772	316588,99	2339156,10	Картометрический метод	0,10	—
761	316589,04	2339156,09	Картометрический метод	0,10	—
773	316587,05	2339160,65	Картометрический метод	0,10	—
774	316587,10	2339160,66	Картометрический метод	0,10	—
775	316587,14	2339160,70	Картометрический метод	0,10	—
776	316587,15	2339160,75	Картометрический метод	0,10	—
777	316587,14	2339160,80	Картометрический метод	0,10	—
778	316587,10	2339160,84	Картометрический метод	0,10	—
779	316587,05	2339160,85	Картометрический метод	0,10	—
780	316587,00	2339160,84	Картометрический метод	0,10	—
781	316586,96	2339160,80	Картометрический метод	0,10	—

ОПИСАНИЕ МЕСТОПОЛОЖЕНИЯ ГРАНИЦ**Публичный сервитут**

(наименование объекта, местоположение границ которого описано)

Сведения о местоположении границ объекта

1	2	3	4	5	6
782	316586,95	2339160,75	Картометрический метод	0,10	—
783	316586,96	2339160,70	Картометрический метод	0,10	—
784	316587,00	2339160,66	Картометрический метод	0,10	—
773	316587,05	2339160,65	Картометрический метод	0,10	—
785	316585,24	2339165,29	Картометрический метод	0,10	—
786	316585,23	2339165,34	Картометрический метод	0,10	—
787	316585,19	2339165,38	Картометрический метод	0,10	—
788	316585,14	2339165,39	Картометрический метод	0,10	—
789	316585,09	2339165,38	Картометрический метод	0,10	—
790	316585,05	2339165,34	Картометрический метод	0,10	—
791	316585,04	2339165,29	Картометрический метод	0,10	—
792	316585,05	2339165,24	Картометрический метод	0,10	—
793	316585,09	2339165,20	Картометрический метод	0,10	—
794	316585,14	2339165,19	Картометрический метод	0,10	—
795	316585,19	2339165,20	Картометрический метод	0,10	—
796	316585,23	2339165,24	Картометрический метод	0,10	—
785	316585,24	2339165,29	Картометрический метод	0,10	—
797	316583,13	2339170,27	Картометрический метод	0,10	—
798	316583,12	2339170,32	Картометрический метод	0,10	—
799	316583,08	2339170,36	Картометрический метод	0,10	—
800	316583,03	2339170,37	Картометрический метод	0,10	—
801	316582,98	2339170,36	Картометрический метод	0,10	—
802	316582,94	2339170,32	Картометрический метод	0,10	—
803	316582,93	2339170,27	Картометрический метод	0,10	—
804	316582,94	2339170,22	Картометрический метод	0,10	—
805	316582,98	2339170,18	Картометрический метод	0,10	—
806	316583,03	2339170,17	Картометрический метод	0,10	—
807	316583,08	2339170,18	Картометрический метод	0,10	—
808	316583,12	2339170,22	Картометрический метод	0,10	—
797	316583,13	2339170,27	Картометрический метод	0,10	—
809	316581,23	2339174,73	Картометрический метод	0,10	—
810	316581,22	2339174,78	Картометрический метод	0,10	—
811	316581,18	2339174,82	Картометрический метод	0,10	—
812	316581,13	2339174,83	Картометрический метод	0,10	—
813	316581,08	2339174,82	Картометрический метод	0,10	—
814	316581,04	2339174,78	Картометрический метод	0,10	—
815	316581,03	2339174,73	Картометрический метод	0,10	—
816	316581,04	2339174,68	Картометрический метод	0,10	—
817	316581,08	2339174,64	Картометрический метод	0,10	—
818	316581,13	2339174,63	Картометрический метод	0,10	—
819	316581,18	2339174,64	Картометрический метод	0,10	—
820	316581,22	2339174,68	Картометрический метод	0,10	—
809	316581,23	2339174,73	Картометрический метод	0,10	—
821	316579,55	2339178,46	Картометрический метод	0,10	—
822	316579,60	2339178,47	Картометрический метод	0,10	—

ОПИСАНИЕ МЕСТОПОЛОЖЕНИЯ ГРАНИЦ**Публичный сервитут**

(наименование объекта, местоположение границ которого описано)

Сведения о местоположении границ объекта

1	2	3	4	5	6
823	316579,64	2339178,51	Картометрический метод	0,10	—
824	316579,65	2339178,56	Картометрический метод	0,10	—
825	316579,64	2339178,61	Картометрический метод	0,10	—
826	316579,60	2339178,65	Картометрический метод	0,10	—
827	316579,55	2339178,66	Картометрический метод	0,10	—
828	316579,50	2339178,65	Картометрический метод	0,10	—
829	316579,46	2339178,61	Картометрический метод	0,10	—
830	316579,45	2339178,56	Картометрический метод	0,10	—
831	316579,46	2339178,51	Картометрический метод	0,10	—
832	316579,50	2339178,47	Картометрический метод	0,10	—
821	316579,55	2339178,46	Картометрический метод	0,10	—
833	316577,61	2339183,03	Картометрический метод	0,10	—
834	316577,66	2339183,04	Картометрический метод	0,10	—
835	316577,70	2339183,08	Картометрический метод	0,10	—
836	316577,71	2339183,13	Картометрический метод	0,10	—
837	316577,70	2339183,18	Картометрический метод	0,10	—
838	316577,66	2339183,22	Картометрический метод	0,10	—
839	316577,61	2339183,23	Картометрический метод	0,10	—
840	316577,56	2339183,22	Картометрический метод	0,10	—
841	316577,52	2339183,18	Картометрический метод	0,10	—
842	316577,51	2339183,13	Картометрический метод	0,10	—
843	316577,52	2339183,08	Картометрический метод	0,10	—
844	316577,56	2339183,04	Картометрический метод	0,10	—
833	316577,61	2339183,03	Картометрический метод	0,10	—
845	316576,19	2339187,81	Картометрический метод	0,10	—
846	316576,18	2339187,86	Картометрический метод	0,10	—
847	316576,14	2339187,90	Картометрический метод	0,10	—
848	316576,09	2339187,91	Картометрический метод	0,10	—
849	316576,04	2339187,90	Картометрический метод	0,10	—
850	316576,00	2339187,86	Картометрический метод	0,10	—
851	316575,99	2339187,81	Картометрический метод	0,10	—
852	316576,00	2339187,76	Картометрический метод	0,10	—
853	316576,04	2339187,72	Картометрический метод	0,10	—
854	316576,09	2339187,71	Картометрический метод	0,10	—
855	316576,14	2339187,72	Картометрический метод	0,10	—
856	316576,18	2339187,76	Картометрический метод	0,10	—
845	316576,19	2339187,81	Картометрический метод	0,10	—
857	316574,90	2339192,34	Картометрический метод	0,10	—
858	316574,95	2339192,35	Картометрический метод	0,10	—
859	316574,99	2339192,39	Картометрический метод	0,10	—
860	316575,00	2339192,44	Картометрический метод	0,10	—
861	316574,99	2339192,49	Картометрический метод	0,10	—
862	316574,95	2339192,53	Картометрический метод	0,10	—
863	316574,90	2339192,54	Картометрический метод	0,10	—
864	316574,85	2339192,53	Картометрический метод	0,10	—
865	316574,81	2339192,49	Картометрический метод	0,10	—

ОПИСАНИЕ МЕСТОПОЛОЖЕНИЯ ГРАНИЦ

Публичный сервитут

(наименование объекта, местоположение границ которого описано)

Сведения о местоположении границ объекта

1	2	3	4	5	6
866	316574,80	2339192,44	Картометрический метод	0,10	—
867	316574,81	2339192,39	Картометрический метод	0,10	—
868	316574,85	2339192,35	Картометрический метод	0,10	—
857	316574,90	2339192,34	Картометрический метод	0,10	—
869	316573,82	2339197,39	Картометрический метод	0,10	—
870	316573,81	2339197,44	Картометрический метод	0,10	—
871	316573,77	2339197,48	Картометрический метод	0,10	—
872	316573,72	2339197,49	Картометрический метод	0,10	—
873	316573,67	2339197,48	Картометрический метод	0,10	—
874	316573,63	2339197,44	Картометрический метод	0,10	—
875	316573,62	2339197,39	Картометрический метод	0,10	—
876	316573,63	2339197,34	Картометрический метод	0,10	—
877	316573,67	2339197,30	Картометрический метод	0,10	—
878	316573,72	2339197,29	Картометрический метод	0,10	—
879	316573,77	2339197,30	Картометрический метод	0,10	—
880	316573,81	2339197,34	Картометрический метод	0,10	—
869	316573,82	2339197,39	Картометрический метод	0,10	—
881	316572,39	2339202,57	Картометрический метод	0,10	—
882	316572,44	2339202,58	Картометрический метод	0,10	—
883	316572,48	2339202,62	Картометрический метод	0,10	—
884	316572,49	2339202,67	Картометрический метод	0,10	—
885	316572,48	2339202,72	Картометрический метод	0,10	—
886	316572,44	2339202,76	Картометрический метод	0,10	—
887	316572,39	2339202,77	Картометрический метод	0,10	—
888	316572,34	2339202,76	Картометрический метод	0,10	—
889	316572,30	2339202,72	Картометрический метод	0,10	—
890	316572,29	2339202,67	Картометрический метод	0,10	—
891	316572,30	2339202,62	Картометрический метод	0,10	—
892	316572,34	2339202,58	Картометрический метод	0,10	—
881	316572,39	2339202,57	Картометрический метод	0,10	—
893	316571,20	2339207,43	Картометрический метод	0,10	—
894	316571,19	2339207,48	Картометрический метод	0,10	—
895	316571,15	2339207,52	Картометрический метод	0,10	—
896	316571,10	2339207,53	Картометрический метод	0,10	—
897	316571,05	2339207,52	Картометрический метод	0,10	—
898	316571,01	2339207,48	Картометрический метод	0,10	—
899	316571,00	2339207,43	Картометрический метод	0,10	—
900	316571,01	2339207,38	Картометрический метод	0,10	—
901	316571,05	2339207,34	Картометрический метод	0,10	—
902	316571,10	2339207,33	Картометрический метод	0,10	—
903	316571,15	2339207,34	Картометрический метод	0,10	—
904	316571,19	2339207,38	Картометрический метод	0,10	—
893	316571,20	2339207,43	Картометрический метод	0,10	—
905	316569,96	2339212,03	Картометрический метод	0,10	—
906	316569,95	2339212,08	Картометрический метод	0,10	—

ОПИСАНИЕ МЕСТОПОЛОЖЕНИЯ ГРАНИЦ

Публичный сервитут

(наименование объекта, местоположение границ которого описано)

Сведения о местоположении границ объекта

1	2	3	4	5	6
907	316569,91	2339212,12	Картометрический метод	0,10	—
908	316569,86	2339212,13	Картометрический метод	0,10	—
909	316569,81	2339212,12	Картометрический метод	0,10	—
910	316569,77	2339212,08	Картометрический метод	0,10	—
911	316569,76	2339212,03	Картометрический метод	0,10	—
912	316569,77	2339211,98	Картометрический метод	0,10	—
913	316569,81	2339211,94	Картометрический метод	0,10	—
914	316569,86	2339211,93	Картометрический метод	0,10	—
915	316569,91	2339211,94	Картометрический метод	0,10	—
916	316569,95	2339211,98	Картометрический метод	0,10	—
905	316569,96	2339212,03	Картометрический метод	0,10	—
917	316568,47	2339217,81	Картометрический метод	0,10	—
918	316568,46	2339217,86	Картометрический метод	0,10	—
919	316568,42	2339217,90	Картометрический метод	0,10	—
920	316568,37	2339217,91	Картометрический метод	0,10	—
921	316568,32	2339217,90	Картометрический метод	0,10	—
922	316568,28	2339217,86	Картометрический метод	0,10	—
923	316568,27	2339217,81	Картометрический метод	0,10	—
924	316568,28	2339217,76	Картометрический метод	0,10	—
925	316568,32	2339217,72	Картометрический метод	0,10	—
926	316568,37	2339217,71	Картометрический метод	0,10	—
927	316568,42	2339217,72	Картометрический метод	0,10	—
928	316568,46	2339217,76	Картометрический метод	0,10	—
917	316568,47	2339217,81	Картометрический метод	0,10	—
929	316567,05	2339223,30	Картометрический метод	0,10	—
930	316567,04	2339223,35	Картометрический метод	0,10	—
931	316567,00	2339223,39	Картометрический метод	0,10	—
932	316566,95	2339223,40	Картометрический метод	0,10	—
933	316566,90	2339223,39	Картометрический метод	0,10	—
934	316566,87	2339223,35	Картометрический метод	0,10	—
935	316566,85	2339223,30	Картометрический метод	0,10	—
936	316566,87	2339223,25	Картометрический метод	0,10	—
937	316566,90	2339223,21	Картометрический метод	0,10	—
938	316566,95	2339223,20	Картометрический метод	0,10	—
939	316567,00	2339223,21	Картометрический метод	0,10	—
940	316567,04	2339223,25	Картометрический метод	0,10	—
929	316567,05	2339223,30	Картометрический метод	0,10	—
941	316565,78	2339227,88	Картометрический метод	0,10	—
942	316565,77	2339227,93	Картометрический метод	0,10	—
943	316565,73	2339227,97	Картометрический метод	0,10	—
944	316565,68	2339227,98	Картометрический метод	0,10	—
945	316565,63	2339227,97	Картометрический метод	0,10	—
946	316565,59	2339227,93	Картометрический метод	0,10	—
947	316565,58	2339227,88	Картометрический метод	0,10	—
948	316565,59	2339227,83	Картометрический метод	0,10	—
949	316565,63	2339227,79	Картометрический метод	0,10	—

ОПИСАНИЕ МЕСТОПОЛОЖЕНИЯ ГРАНИЦ

Публичный сервитут

(наименование объекта, местоположение границ которого описано)

Сведения о местоположении границ объекта

1	2	3	4	5	6
950	316565,68	2339227,78	Картометрический метод	0,10	—
951	316565,73	2339227,79	Картометрический метод	0,10	—
952	316565,77	2339227,83	Картометрический метод	0,10	—
941	316565,78	2339227,88	Картометрический метод	0,10	—
953	316564,52	2339233,34	Картометрический метод	0,10	—
954	316564,51	2339233,39	Картометрический метод	0,10	—
955	316564,47	2339233,43	Картометрический метод	0,10	—
956	316564,42	2339233,44	Картометрический метод	0,10	—
957	316564,37	2339233,43	Картометрический метод	0,10	—
958	316564,33	2339233,39	Картометрический метод	0,10	—
959	316564,32	2339233,34	Картометрический метод	0,10	—
960	316564,33	2339233,29	Картометрический метод	0,10	—
961	316564,37	2339233,25	Картометрический метод	0,10	—
962	316564,42	2339233,24	Картометрический метод	0,10	—
963	316564,47	2339233,25	Картометрический метод	0,10	—
964	316564,51	2339233,29	Картометрический метод	0,10	—
953	316564,52	2339233,34	Картометрический метод	0,10	—
965	316563,12	2339238,03	Картометрический метод	0,10	—
966	316563,17	2339238,04	Картометрический метод	0,10	—
967	316563,21	2339238,08	Картометрический метод	0,10	—
968	316563,22	2339238,13	Картометрический метод	0,10	—
969	316563,21	2339238,18	Картометрический метод	0,10	—
970	316563,17	2339238,22	Картометрический метод	0,10	—
971	316563,12	2339238,23	Картометрический метод	0,10	—
972	316563,07	2339238,22	Картометрический метод	0,10	—
973	316563,03	2339238,18	Картометрический метод	0,10	—
974	316563,02	2339238,13	Картометрический метод	0,10	—
975	316563,03	2339238,08	Картометрический метод	0,10	—
976	316563,07	2339238,04	Картометрический метод	0,10	—
965	316563,12	2339238,03	Картометрический метод	0,10	—
977	316561,98	2339242,99	Картометрический метод	0,10	—
978	316561,97	2339243,04	Картометрический метод	0,10	—
979	316561,93	2339243,08	Картометрический метод	0,10	—
980	316561,88	2339243,09	Картометрический метод	0,10	—
981	316561,83	2339243,08	Картометрический метод	0,10	—
982	316561,79	2339243,04	Картометрический метод	0,10	—
983	316561,78	2339242,99	Картометрический метод	0,10	—
984	316561,79	2339242,94	Картометрический метод	0,10	—
985	316561,83	2339242,90	Картометрический метод	0,10	—
986	316561,88	2339242,89	Картометрический метод	0,10	—
987	316561,93	2339242,90	Картометрический метод	0,10	—
988	316561,97	2339242,94	Картометрический метод	0,10	—
977	316561,98	2339242,99	Картометрический метод	0,10	—
989	316560,55	2339248,10	Картометрический метод	0,10	—
990	316560,60	2339248,12	Картометрический метод	0,10	—

ОПИСАНИЕ МЕСТОПОЛОЖЕНИЯ ГРАНИЦ

Публичный сервитут

(наименование объекта, местоположение границ которого описано)

Сведения о местоположении границ объекта

1	2	3	4	5	6
991	316560,64	2339248,15	Картометрический метод	0,10	—
992	316560,65	2339248,20	Картометрический метод	0,10	—
993	316560,64	2339248,25	Картометрический метод	0,10	—
994	316560,60	2339248,29	Картометрический метод	0,10	—
995	316560,55	2339248,30	Картометрический метод	0,10	—
996	316560,50	2339248,29	Картометрический метод	0,10	—
997	316560,46	2339248,25	Картометрический метод	0,10	—
998	316560,45	2339248,20	Картометрический метод	0,10	—
999	316560,46	2339248,15	Картометрический метод	0,10	—
1000	316560,50	2339248,12	Картометрический метод	0,10	—
989	316560,55	2339248,10	Картометрический метод	0,10	—
1001	316559,18	2339253,47	Картометрический метод	0,10	—
1002	316559,23	2339253,49	Картометрический метод	0,10	—
1003	316559,27	2339253,52	Картометрический метод	0,10	—
1004	316559,28	2339253,57	Картометрический метод	0,10	—
1005	316559,27	2339253,62	Картометрический метод	0,10	—
1006	316559,23	2339253,66	Картометрический метод	0,10	—
1007	316559,18	2339253,67	Картометрический метод	0,10	—
1008	316559,13	2339253,66	Картометрический метод	0,10	—
1009	316559,09	2339253,62	Картометрический метод	0,10	—
1010	316559,08	2339253,57	Картометрический метод	0,10	—
1011	316559,09	2339253,52	Картометрический метод	0,10	—
1012	316559,13	2339253,49	Картометрический метод	0,10	—
1001	316559,18	2339253,47	Картометрический метод	0,10	—
1013	316558,11	2339257,70	Картометрический метод	0,10	—
1014	316558,10	2339257,75	Картометрический метод	0,10	—
1015	316558,06	2339257,79	Картометрический метод	0,10	—
1016	316558,01	2339257,80	Картометрический метод	0,10	—
1017	316557,96	2339257,79	Картометрический метод	0,10	—
1018	316557,92	2339257,75	Картометрический метод	0,10	—
1019	316557,91	2339257,70	Картометрический метод	0,10	—
1020	316557,92	2339257,65	Картометрический метод	0,10	—
1021	316557,96	2339257,61	Картометрический метод	0,10	—
1022	316558,01	2339257,60	Картометрический метод	0,10	—
1023	316558,06	2339257,61	Картометрический метод	0,10	—
1024	316558,10	2339257,65	Картометрический метод	0,10	—
1013	316558,11	2339257,70	Картометрический метод	0,10	—
1025	316556,84	2339262,66	Картометрический метод	0,10	—
1026	316556,83	2339262,71	Картометрический метод	0,10	—
1027	316556,79	2339262,75	Картометрический метод	0,10	—
1028	316556,74	2339262,76	Картометрический метод	0,10	—
1029	316556,69	2339262,75	Картометрический метод	0,10	—
1030	316556,65	2339262,71	Картометрический метод	0,10	—
1031	316556,64	2339262,66	Картометрический метод	0,10	—
1032	316556,65	2339262,61	Картометрический метод	0,10	—
1033	316556,69	2339262,57	Картометрический метод	0,10	—

ОПИСАНИЕ МЕСТОПОЛОЖЕНИЯ ГРАНИЦ

Публичный сервитут

(наименование объекта, местоположение границ которого описано)

Сведения о местоположении границ объекта

1	2	3	4	5	6
1034	316556,74	2339262,56	Картометрический метод	0,10	—
1035	316556,79	2339262,57	Картометрический метод	0,10	—
1036	316556,83	2339262,61	Картометрический метод	0,10	—
1025	316556,84	2339262,66	Картометрический метод	0,10	—
1037	316555,69	2339267,04	Картометрический метод	0,10	—
1038	316555,68	2339267,09	Картометрический метод	0,10	—
1039	316555,64	2339267,13	Картометрический метод	0,10	—
1040	316555,59	2339267,14	Картометрический метод	0,10	—
1041	316555,54	2339267,13	Картометрический метод	0,10	—
1042	316555,50	2339267,09	Картометрический метод	0,10	—
1043	316555,49	2339267,04	Картометрический метод	0,10	—
1044	316555,50	2339266,99	Картометрический метод	0,10	—
1045	316555,54	2339266,95	Картометрический метод	0,10	—
1046	316555,59	2339266,94	Картометрический метод	0,10	—
1047	316555,64	2339266,95	Картометрический метод	0,10	—
1048	316555,68	2339266,99	Картометрический метод	0,10	—
1037	316555,69	2339267,04	Картометрический метод	0,10	—
1049	316554,46	2339271,73	Картометрический метод	0,10	—
1050	316554,45	2339271,78	Картометрический метод	0,10	—
1051	316554,41	2339271,82	Картометрический метод	0,10	—
1052	316554,36	2339271,83	Картометрический метод	0,10	—
1053	316554,31	2339271,82	Картометрический метод	0,10	—
1054	316554,27	2339271,78	Картометрический метод	0,10	—
1055	316554,26	2339271,73	Картометрический метод	0,10	—
1056	316554,27	2339271,68	Картометрический метод	0,10	—
1057	316554,31	2339271,64	Картометрический метод	0,10	—
1058	316554,36	2339271,63	Картометрический метод	0,10	—
1059	316554,41	2339271,64	Картометрический метод	0,10	—
1060	316554,45	2339271,68	Картометрический метод	0,10	—
1049	316554,46	2339271,73	Картометрический метод	0,10	—
1061	316552,97	2339276,88	Картометрический метод	0,10	—
1062	316553,02	2339276,89	Картометрический метод	0,10	—
1063	316553,06	2339276,93	Картометрический метод	0,10	—
1064	316553,07	2339276,98	Картометрический метод	0,10	—
1065	316553,06	2339277,03	Картометрический метод	0,10	—
1066	316553,02	2339277,07	Картометрический метод	0,10	—
1067	316552,97	2339277,08	Картометрический метод	0,10	—
1068	316552,92	2339277,07	Картометрический метод	0,10	—
1069	316552,88	2339277,03	Картометрический метод	0,10	—
1070	316552,87	2339276,98	Картометрический метод	0,10	—
1071	316552,88	2339276,93	Картометрический метод	0,10	—
1072	316552,92	2339276,89	Картометрический метод	0,10	—
1061	316552,97	2339276,88	Картометрический метод	0,10	—
1073	316552,09	2339280,89	Картометрический метод	0,10	—
1074	316552,08	2339280,94	Картометрический метод	0,10	—

ОПИСАНИЕ МЕСТОПОЛОЖЕНИЯ ГРАНИЦ

Публичный сервитут

(наименование объекта, местоположение границ которого описано)

Сведения о местоположении границ объекта

1	2	3	4	5	6
1075	316552,04	2339280,98	Картометрический метод	0,10	—
1076	316551,99	2339280,99	Картометрический метод	0,10	—
1077	316551,94	2339280,98	Картометрический метод	0,10	—
1078	316551,90	2339280,94	Картометрический метод	0,10	—
1079	316551,89	2339280,89	Картометрический метод	0,10	—
1080	316551,90	2339280,84	Картометрический метод	0,10	—
1081	316551,94	2339280,80	Картометрический метод	0,10	—
1082	316551,99	2339280,79	Картометрический метод	0,10	—
1083	316552,04	2339280,80	Картометрический метод	0,10	—
1084	316552,08	2339280,84	Картометрический метод	0,10	—
1073	316552,09	2339280,89	Картометрический метод	0,10	—
1085	316550,49	2339286,27	Картометрический метод	0,10	—
1086	316550,54	2339286,28	Картометрический метод	0,10	—
1087	316550,58	2339286,32	Картометрический метод	0,10	—
1088	316550,59	2339286,37	Картометрический метод	0,10	—
1089	316550,58	2339286,42	Картометрический метод	0,10	—
1090	316550,54	2339286,46	Картометрический метод	0,10	—
1091	316550,49	2339286,47	Картометрический метод	0,10	—
1092	316550,44	2339286,46	Картометрический метод	0,10	—
1093	316550,40	2339286,42	Картометрический метод	0,10	—
1094	316550,39	2339286,37	Картометрический метод	0,10	—
1095	316550,40	2339286,32	Картометрический метод	0,10	—
1096	316550,44	2339286,28	Картометрический метод	0,10	—
1085	316550,49	2339286,27	Картометрический метод	0,10	—
1097	316549,24	2339291,31	Картометрический метод	0,10	—
1098	316549,23	2339291,36	Картометрический метод	0,10	—
1099	316549,19	2339291,39	Картометрический метод	0,10	—
1100	316549,14	2339291,41	Картометрический метод	0,10	—
1101	316549,09	2339291,39	Картометрический метод	0,10	—
1102	316549,05	2339291,36	Картометрический метод	0,10	—
1103	316549,04	2339291,31	Картометрический метод	0,10	—
1104	316549,05	2339291,26	Картометрический метод	0,10	—
1105	316549,09	2339291,22	Картометрический метод	0,10	—
1106	316549,14	2339291,21	Картометрический метод	0,10	—
1107	316549,19	2339291,22	Картометрический метод	0,10	—
1108	316549,23	2339291,26	Картометрический метод	0,10	—
1097	316549,24	2339291,31	Картометрический метод	0,10	—
1109	316548,00	2339296,48	Картометрический метод	0,10	—
1110	316547,99	2339296,53	Картометрический метод	0,10	—
1111	316547,95	2339296,57	Картометрический метод	0,10	—
1112	316547,90	2339296,58	Картометрический метод	0,10	—
1113	316547,85	2339296,57	Картометрический метод	0,10	—
1114	316547,81	2339296,53	Картометрический метод	0,10	—
1115	316547,80	2339296,48	Картометрический метод	0,10	—
1116	316547,81	2339296,43	Картометрический метод	0,10	—
1117	316547,85	2339296,39	Картометрический метод	0,10	—

ОПИСАНИЕ МЕСТОПОЛОЖЕНИЯ ГРАНИЦ**Публичный сервитут**

(наименование объекта, местоположение границ которого описано)

Сведения о местоположении границ объекта

1	2	3	4	5	6
1118	316547,90	2339296,38	Картометрический метод	0,10	—
1119	316547,95	2339296,39	Картометрический метод	0,10	—
1120	316547,99	2339296,43	Картометрический метод	0,10	—
1109	316548,00	2339296,48	Картометрический метод	0,10	—
1121	316546,70	2339300,99	Картометрический метод	0,10	—
1122	316546,75	2339301,00	Картометрический метод	0,10	—
1123	316546,79	2339301,04	Картометрический метод	0,10	—
1124	316546,80	2339301,09	Картометрический метод	0,10	—
1125	316546,79	2339301,14	Картометрический метод	0,10	—
1126	316546,75	2339301,18	Картометрический метод	0,10	—
1127	316546,70	2339301,19	Картометрический метод	0,10	—
1128	316546,65	2339301,18	Картометрический метод	0,10	—
1129	316546,61	2339301,14	Картометрический метод	0,10	—
1130	316546,60	2339301,09	Картометрический метод	0,10	—
1131	316546,61	2339301,04	Картометрический метод	0,10	—
1132	316546,65	2339301,00	Картометрический метод	0,10	—
1121	316546,70	2339300,99	Картометрический метод	0,10	—
1133	316545,42	2339306,40	Картометрический метод	0,10	—
1134	316545,41	2339306,45	Картометрический метод	0,10	—
1135	316545,37	2339306,49	Картометрический метод	0,10	—
1136	316545,32	2339306,50	Картометрический метод	0,10	—
1137	316545,27	2339306,49	Картометрический метод	0,10	—
1138	316545,23	2339306,45	Картометрический метод	0,10	—
1139	316545,22	2339306,40	Картометрический метод	0,10	—
1140	316545,23	2339306,35	Картометрический метод	0,10	—
1141	316545,27	2339306,31	Картометрический метод	0,10	—
1142	316545,32	2339306,30	Картометрический метод	0,10	—
1143	316545,37	2339306,31	Картометрический метод	0,10	—
1144	316545,41	2339306,35	Картометрический метод	0,10	—
1133	316545,42	2339306,40	Картометрический метод	0,10	—
1145	316544,53	2339309,10	Картометрический метод	0,10	—
1146	316544,58	2339309,11	Картометрический метод	0,10	—
1147	316544,62	2339309,15	Картометрический метод	0,10	—
1148	316544,63	2339309,20	Картометрический метод	0,10	—
1149	316544,62	2339309,25	Картометрический метод	0,10	—
1150	316544,58	2339309,29	Картометрический метод	0,10	—
1151	316544,53	2339309,30	Картометрический метод	0,10	—
1152	316544,48	2339309,29	Картометрический метод	0,10	—
1153	316544,44	2339309,25	Картометрический метод	0,10	—
1154	316544,43	2339309,20	Картометрический метод	0,10	—
1155	316544,44	2339309,15	Картометрический метод	0,10	—
1156	316544,48	2339309,11	Картометрический метод	0,10	—
1145	316544,53	2339309,10	Картометрический метод	0,10	—
1157	316543,25	2339313,90	Картометрический метод	0,10	—
1158	316543,30	2339313,91	Картометрический метод	0,10	—

ОПИСАНИЕ МЕСТОПОЛОЖЕНИЯ ГРАНИЦ**Публичный сервитут**

(наименование объекта, местоположение границ которого описано)

Сведения о местоположении границ объекта

1	2	3	4	5	6
1159	316543,34	2339313,95	Картометрический метод	0,10	—
1160	316543,35	2339314,00	Картометрический метод	0,10	—
1161	316543,34	2339314,05	Картометрический метод	0,10	—
1162	316543,30	2339314,09	Картометрический метод	0,10	—
1163	316543,25	2339314,10	Картометрический метод	0,10	—
1164	316543,20	2339314,09	Картометрический метод	0,10	—
1165	316543,16	2339314,05	Картометрический метод	0,10	—
1166	316543,15	2339314,00	Картометрический метод	0,10	—
1167	316543,16	2339313,95	Картометрический метод	0,10	—
1168	316543,20	2339313,91	Картометрический метод	0,10	—
1157	316543,25	2339313,90	Картометрический метод	0,10	—
1169	316542,04	2339318,89	Картометрический метод	0,10	—
1170	316542,03	2339318,94	Картометрический метод	0,10	—
1171	316541,99	2339318,98	Картометрический метод	0,10	—
1172	316541,94	2339318,99	Картометрический метод	0,10	—
1173	316541,89	2339318,98	Картометрический метод	0,10	—
1174	316541,86	2339318,94	Картометрический метод	0,10	—
1175	316541,84	2339318,89	Картометрический метод	0,10	—
1176	316541,86	2339318,84	Картометрический метод	0,10	—
1177	316541,89	2339318,81	Картометрический метод	0,10	—
1178	316541,94	2339318,79	Картометрический метод	0,10	—
1179	316541,99	2339318,81	Картометрический метод	0,10	—
1180	316542,03	2339318,84	Картометрический метод	0,10	—
1169	316542,04	2339318,89	Картометрический метод	0,10	—
1181	316540,99	2339322,37	Картометрический метод	0,10	—
1182	316541,04	2339322,38	Картометрический метод	0,10	—
1183	316541,08	2339322,42	Картометрический метод	0,10	—
1184	316541,09	2339322,47	Картометрический метод	0,10	—
1185	316541,08	2339322,52	Картометрический метод	0,10	—
1186	316541,04	2339322,56	Картометрический метод	0,10	—
1187	316540,99	2339322,57	Картометрический метод	0,10	—
1188	316540,94	2339322,56	Картометрический метод	0,10	—
1189	316540,90	2339322,52	Картометрический метод	0,10	—
1190	316540,89	2339322,47	Картометрический метод	0,10	—
1191	316540,90	2339322,42	Картометрический метод	0,10	—
1192	316540,94	2339322,38	Картометрический метод	0,10	—
1181	316540,99	2339322,37	Картометрический метод	0,10	—

3. Сведения о характерных точках части (частей) границы объекта

Обозначение характерных точек части границы	Координаты, м		Метод определения координат характерной точки	Средняя квадратическ ая погрешность положения характерной точки (M _t), м	Описание обозначения точки на местности (при наличии)
	X	Y			
1	2	3	4	5	6

ОПИСАНИЕ МЕСТОПОЛОЖЕНИЯ ГРАНИЦ**Публичный сервитут**

(наименование объекта, местоположение границ которого описано)

Сведения о местоположении границ объекта

1	2	3	4	5	6
Часть № —					
—	—	—	—	—	—



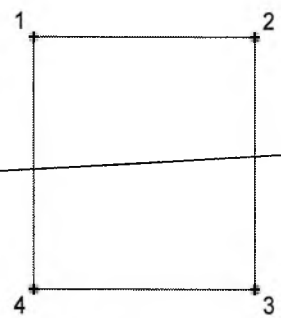

61:30:0600006

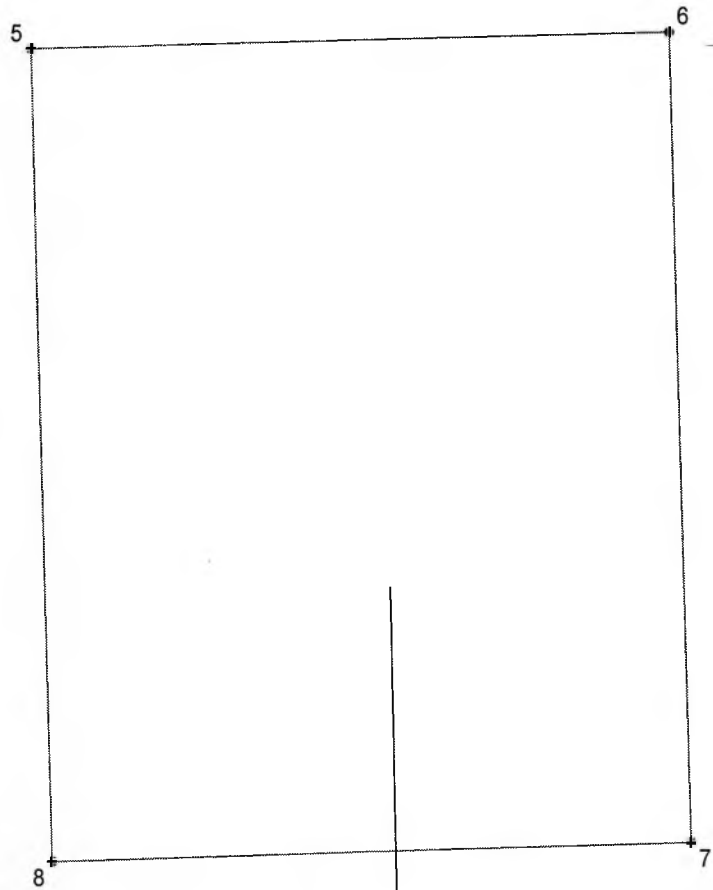

61:30:0600006

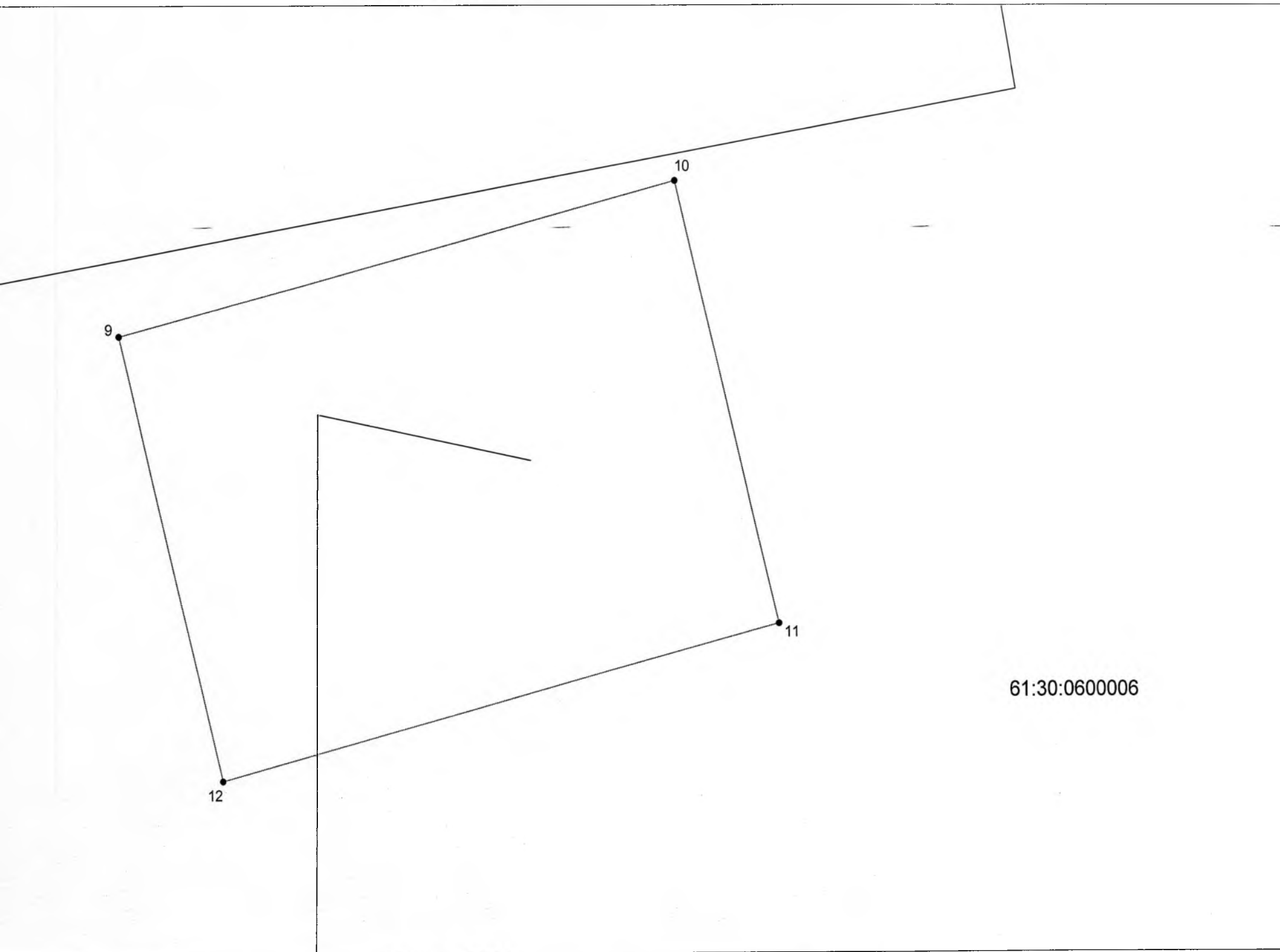

61:30:0600006

61:30:0600006

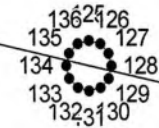
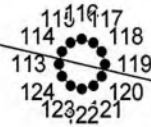

:126

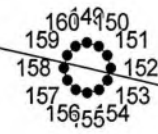
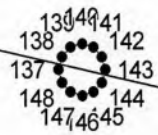

:126

172 161 162
171 163
170 164
169 165
168 166 167

184 173 174
183 175
182 176
181 177
180 178

:126

61:30:0600006

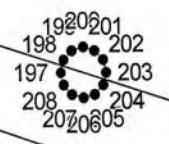
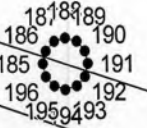

:125

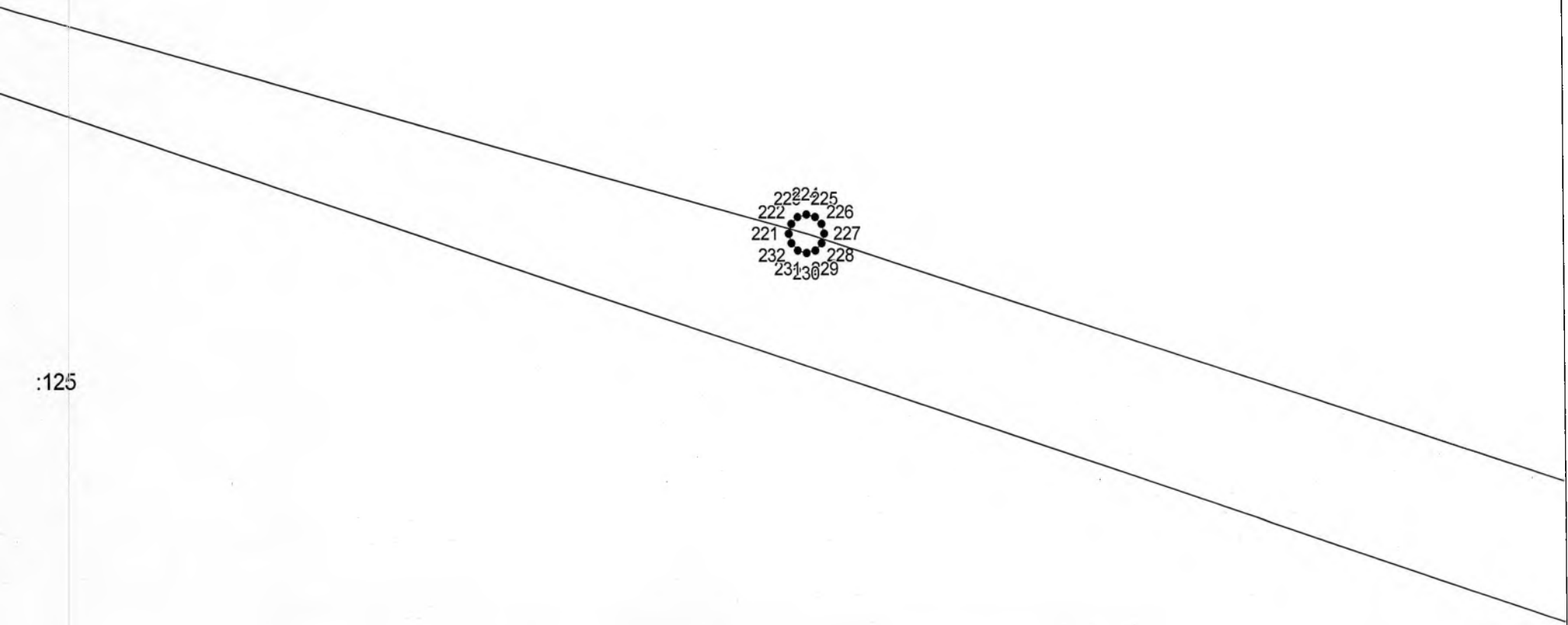

:125

61:30:0600006

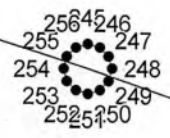
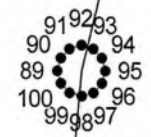

52 41 42
51 43
50 44
49 45
48 47 46

61:30:0600006

61
60 59 58

76 65 66
75 67
74 68
73 69
72 71 70

61:30:0600006

272 273
270 274
269 275
280 276
279 277

61:30:0600006

304 294
303 295
302 296
301 297
300 298

318 321
317 322
328 323
327 324
326 325

:123

61:30:0600006

352 342
351 343
350 344
349 345
348 346

354
353
364
36

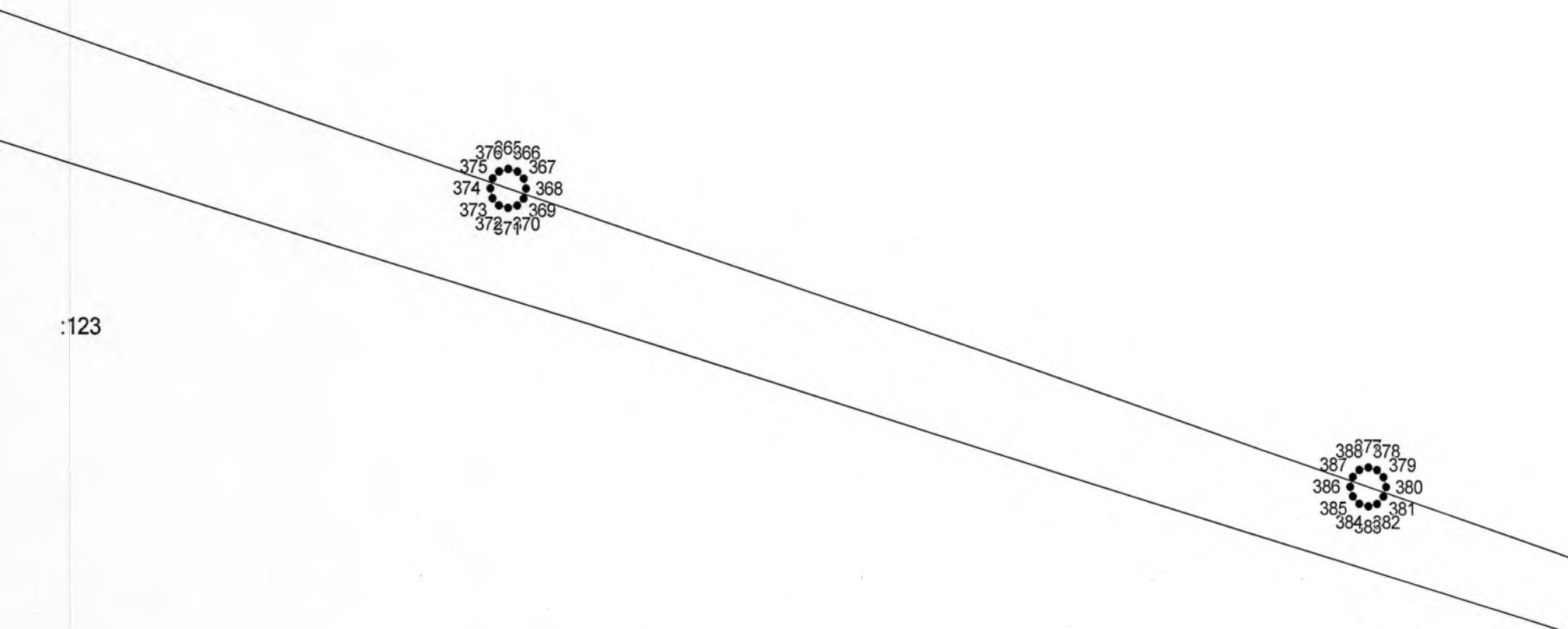

376
375 366
374 367
373 368
372 369
371 370

388 378
387 379
386 380
385 381
384 382

:123

4088390
399 391
398 392
397 393
3969694

4120402
411 403
410 404
409 405
4080706

:122

424 414
423 415
422 416
421 417
420 418

427 429
426 430
425 431
436 432
435 433

439 441
438 442
437 443
448 444
447 446 445

460 450
459 451
458 452
457 453
456 455 454

464 465
462 466
461 467
472 468
471 469

61:30:0600006

475 477
474 478
473 479
484 480
483 481

496 486
495 487
494 488
493 489
492 490

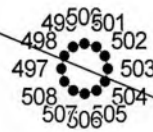

4950601
498 502
497 503
508 504
5070605

61:30:0600006

532 522
531 523
530 524
529 525
528 526

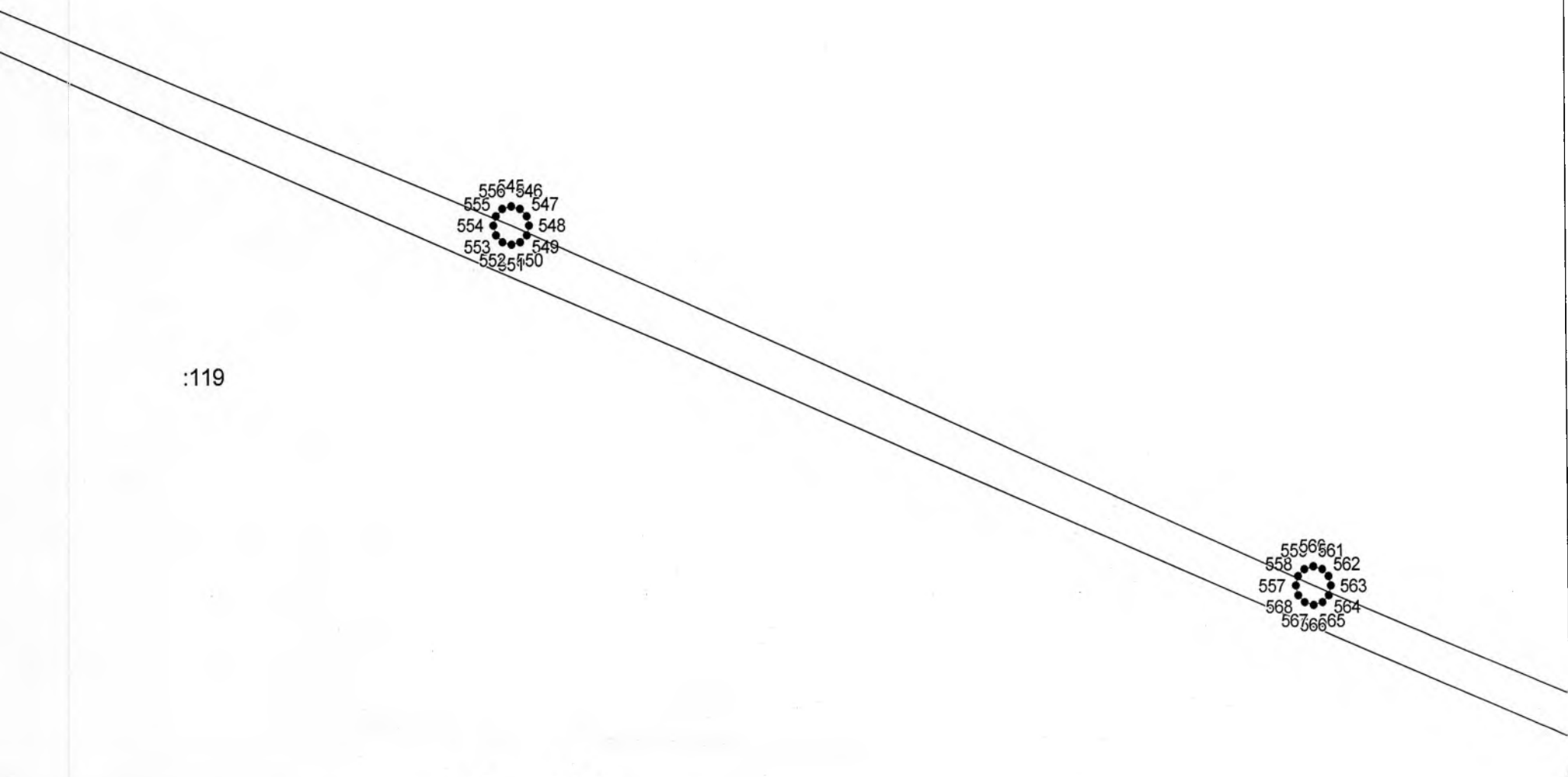

556 546
555 547
554 548
553 549
552 550

559 561
558 562
557 563
568 564
567 565

:119

580 570
579 571
578 572
577 573
576 574

585 585
582 586
581 587
592 588
591 589

:119

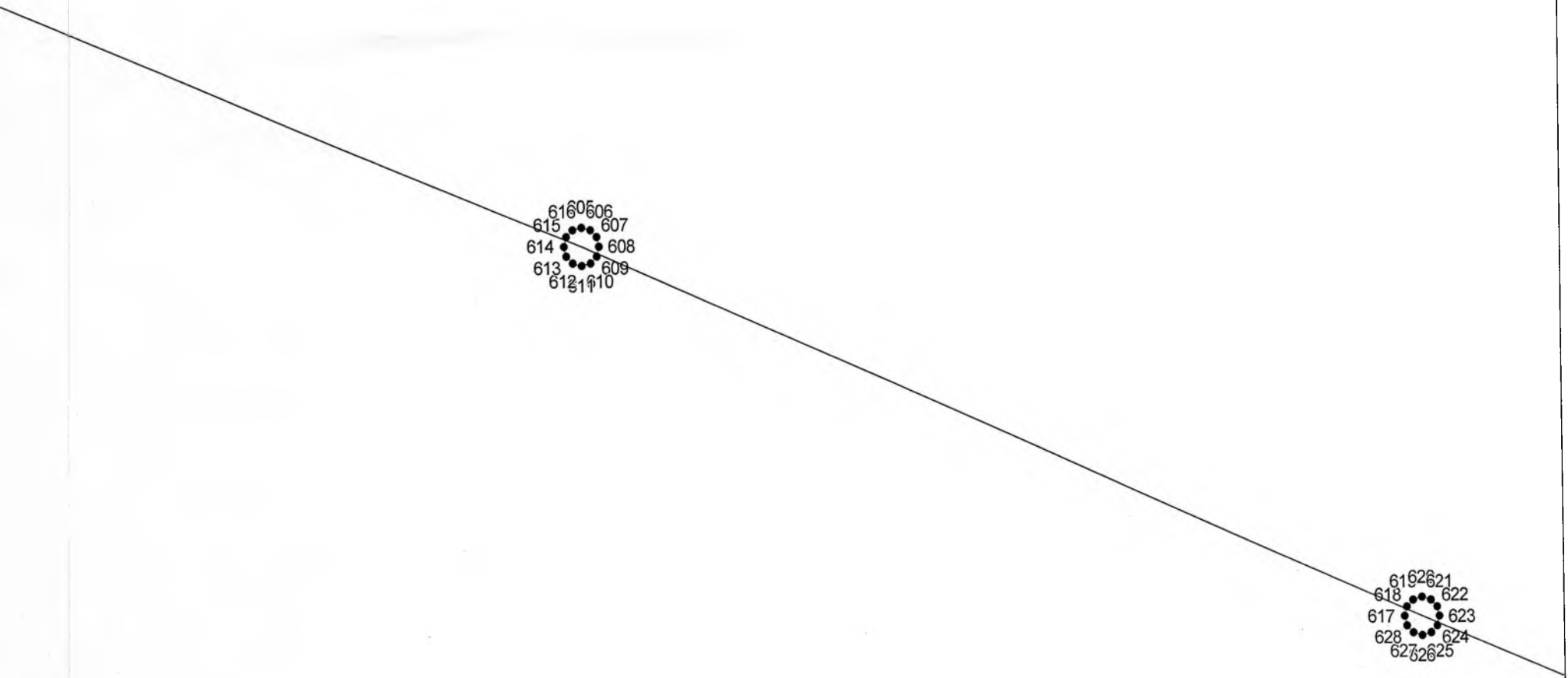

6363633
630 634
629 635
640 636
6393837

6464645
642 646
641 647
652 648
6515649

6645654
663 655
662 656
661 657
6605658

6666669
666 670
665 671
676 672
6757473

7008690
699 691
698 692
697 693
6969894

7120702
711 703
710 704
709 705
7080706

61:30:0600006

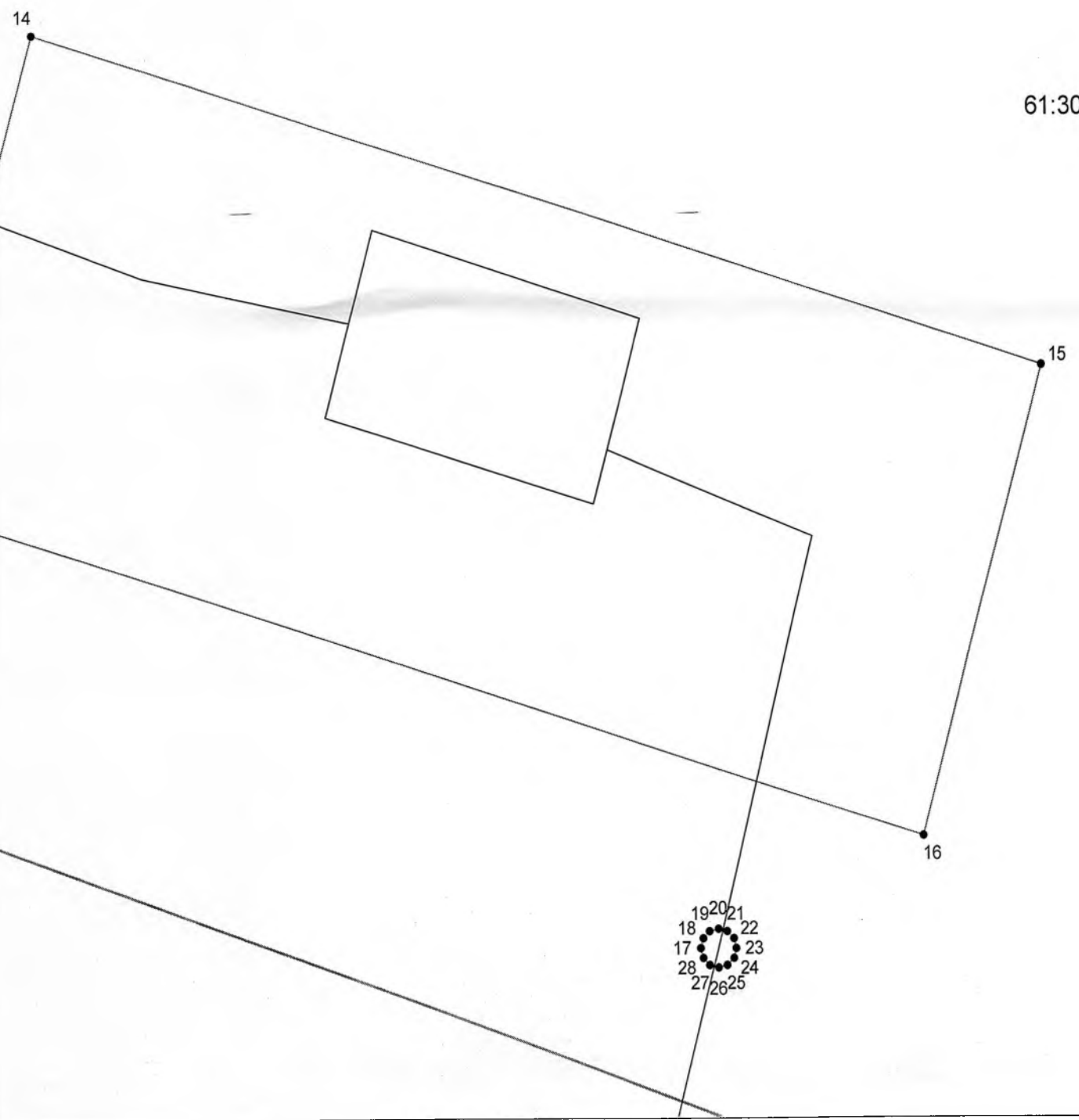

61:30:0600006

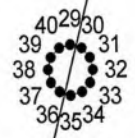

— 61:30:0600006

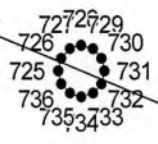

61:30:0600006

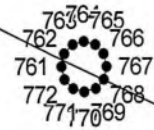
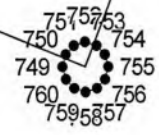

61:30:0600006

796 785 786
795 787
794 788
793 789
792 790

808 798
807 799
806 800
805 801
804 802

820 810
819 811
818 812
817 813
816 814

828 825
822 826
821 827
832 828
831 829

61:30:0600006

856 846
855 847
854 848
853 849
852 850

859 861
858 862
857 863
868 864
867 865

880 870
879 871
878 872
877 873
876 874

888 885
882 886
881 887
892 888
891 889

61:30:0600006

9049894
903 895
902 896
901 897
9009998

9160506
915 907
914 908
913 909
9121110

928 18
927 19
926 20
925 21
924 22

946 30
939 31
938 32
937 33
936 34

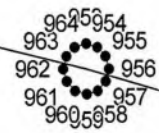

964 954
963 955
962 956
961 957
960 958

988 978
987 979
986 980
985 981
984 982

9
990
989
100
9

101005
1002 1006
1001 1007
1012 1008
1011 1009

1024 1014
1023 1015
1022 1016
1021 1017
1020 1018

1036 1026
1035 1027
1034 1028
1033 1029
1032 1030

1048 1038
1047 1039
1046 1040
1045 1041
1044 1042

:112

1065
1062 1066
1061 1067
1072 1068
1070 1069

1074
1084 1075
1083 1076
1082 1077
1081 1078

1089
1088
1086
1085
1096
1095
1094
1093
1090
1091
1092

1108
1107
1106
1105
1104
1103
1102
1101
1099
1100

1120 1110
1119 1111
1118 1112
1117 1113
1116 1114

1123 1125
1122 1126
1121 1127
1132 1128
1131 1129

:111

1144
1143
1142
1141
1140
1134
1135
1136
1137
1138

1147
1146
1145
1144
1143
1149
1150
1151
1152
1155
1154
1153

1154
1158
1157
1168
1166

:111

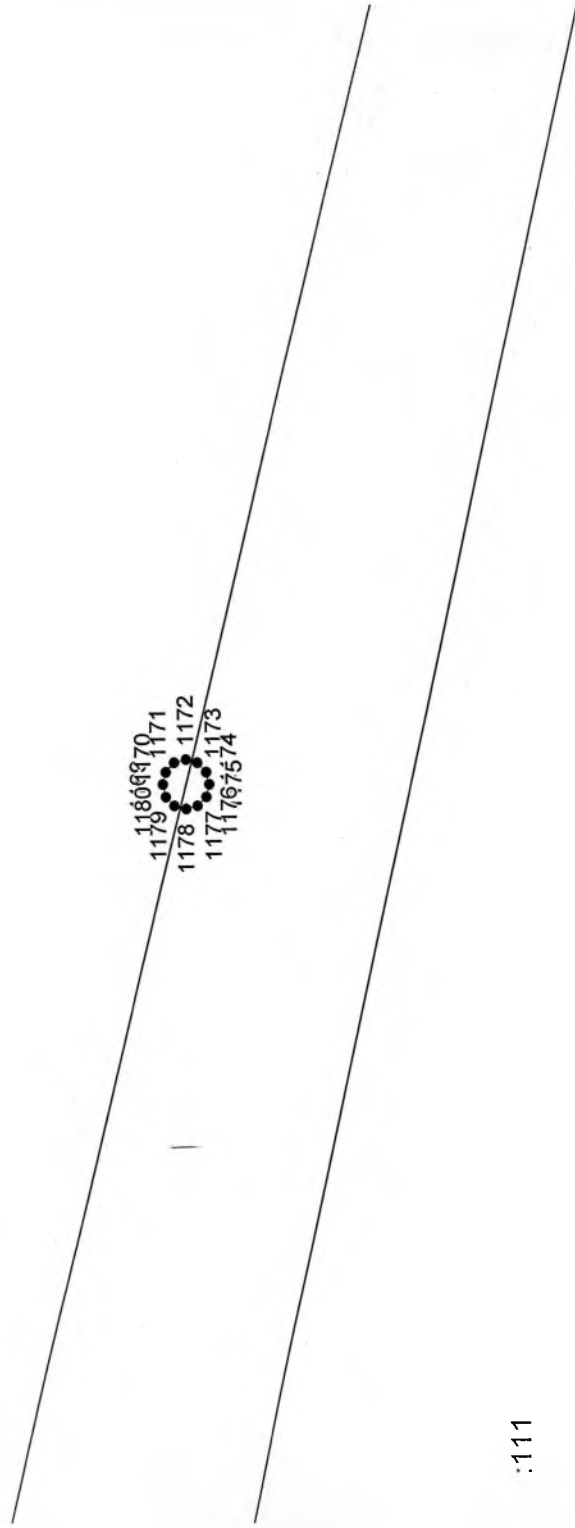

:111

Масштаб 1:30

6 сентября 2021 г.

вышего описание местоположения границ объекта



Управляющий делами
Администрации района

О.В. Купина